

# Bushnell®



 **TROPHY<sup>®</sup>**  
**CAM HD**

## INSTRUCTION MANUAL

Model#s: 119676 / 119677 / 119678

**Rejoignez la communauté Trophy Cam HD sur [www.trophycam.fr](http://www.trophycam.fr) pour :**

- Trouver des informations sur l'utilisation et les capacités de votre Trophy Cam HD
- Partager vos expériences, vos conseils et astuces avec les autres utilisateurs de la communauté mondiale Trophy Cam HD
- Découvrir des animaux du monde entier
- Accéder à un service internet gratuit pour gérer et publier les photos et vidéos prises avec votre Trophy Cam HD (vidéos hébergées sur YouTube)

**[www.trophycam.fr](http://www.trophycam.fr)**

**Visita la web-site de la comunidad Trophy Cam HD donde quieras y cuando quieras:**

- Más información sobre las capacidades y aplicaciones de las Trophy Cam HD
- Comenta tus experiencias Trophy Cam HD con otros usuarios, forma parte de esta nueva comunidad
- Descubre animales de todos los rincones del mundo
- Accede a un servicio gratuito para gestionar tus fotos y videos on-line y sube tus fotos (los videos se suben a través de YouTube)

**[www.trophycam.es](http://www.trophycam.es)**

**Besuchen Sie noch heute die deutsche Trophy Cam HD Community Internetseite, dort:**

- Finden Sie weitere Informationen zu den Funktionen und Anwendungen der Bushnell Trophy Cam HDs
- Können Sie mit anderen Nutzern der TrophyCam Ihre Erfahrungen austauschen und Tipps von Anwendern aus der ganzen Welt erhalten
- Entdecken Sie Tiere aus der ganzen Welt
- Haben Sie Zugriff auf einen freien Service, um Ihre Trophy Cam HD Bilder/Videos online zu verwalten und Ihre Bilder zu speichern (Videos werden bei YouTube gespeichert)

**[www.trophycam.de](http://www.trophycam.de)**

**Visita oggi la Trophy Cam HD Community del tuo paese, e se possibile:**

- Cerca ulteriori informazioni sulle funzionalità e sulle applicazioni delle Bushnell Trophy Cam HD
- Discuti le tue esperienze con le Trophy Cam HD con altri utenti, condividi suggerimenti, entra in questa nuova comunità mondiale
- Scopri gli animali di tutto il mondo
- Accedi al un servizio gratuito per gestire online le foto/ video ottenute con le Trophy Cam HD e carica le vostre foto (i video sono caricati su YouTube)

**[www.trophycam.it](http://www.trophycam.it)**

<b>TABLE OF CONTENTS</b>	<b>PAGE</b>
<b>ENGLISH</b> .....	<b>4-39</b>
<b>FRANÇAIS</b> .....	<b>40-81</b>
<b>ESPAÑOL</b> .....	<b>82-125</b>
<b>DEUTSCH</b> .....	<b>126-169</b>
<b>ITALIANO</b> .....	<b>170-214</b>

**Visit the Trophy Cam HD community website for your country today, where you can:**

- See more information about the capabilities and applications of the Bushnell Trophy Cam HDs
- Discuss your Trophy Cam HD experiences with other users, share tips, belong to this new worldwide community
- Discover animals from all over the world
- Access a free service to manage your Trophy Cam HD photos/videos online and host your photos (videos are hosted on YouTube)

**[www.trophycam.eu](http://www.trophycam.eu)**  
**[www.trophycam.co.uk](http://www.trophycam.co.uk)**

# IMPORTANT NOTE

Congratulations on your purchase of one of the best trail cameras on the market! Bushnell is very proud of this little unit and we are sure you will be pleased with it as well. We appreciate your business and want to earn your trust. Please refer to the notes below and the instructions in this manual to ensure that you are completely satisfied with this product.

**If your Bushnell Trophy Cam HD does not seem to be functioning properly or if you are having photo/video quality issues, please check the Troubleshooting/FAQ section on pages 32-36.**

**Problems are often due to something simple that was overlooked, or require only changing one setting to solve.**

**If your problem continues after trying the solutions in the Troubleshooting/FAQ section, please call Bushnell Customer Service at (800) 423-3537. In Canada, call (800) 361-5702.**

**Bushnell recommends using a full set of Energizer® Lithium AA batteries (8 or 12, depending on the model) in these Trophy Cam HD models to obtain maximum battery life**

**Do not mix old and new batteries  
Do not mix battery types-use ALL lithium or ALL alkaline**

**Bushnell recommends using SanDisk® SD and SDHC Cards (up to 32GB capacity, Ultra® or Extreme® series for HD video) in these Trophy Cam HD models**

# INTRODUCTION

## *About the Trophy Cam HD*

The Bushnell **Trophy Cam HD** is a digital scouting camera. It can be triggered by any movement of game in a location, detected by a highly sensitive Passive Infra-Red (PIR) motion sensor, and then take high quality pictures (up to 8MP still photos), or video clips.

The **Trophy Cam HD** consumes very little power (less than 0.25 mA) in a stand-by (surveillance) state. This means it can deliver up to six months stand-by operation time when the device is powered by the full capacity of AA alkaline batteries, and up to twelve months utilizing lithium AA batteries. Once motion in the monitored area is detected, the digital camera unit will be triggered at once (typically within one second) and then automatically take photos or videos according to previously programmed settings. The **Trophy Cam HD** is equipped with built-in infrared LEDs that function as a flash, so that it delivers clear photos or videos (in black & white) even in the dark, and it can take color photos or videos under sufficient daylight. The **Trophy Cam HD HD** is designed for outdoor use and is resistant against water and snow.

Your trail camera is one of the latest generation of Bushnell **Trophy Cam HD HDs**, and includes many new or improved features, including:

- Auto PIR Sensitivity-the camera monitors ambient temperature conditions and automatically adjusts the sensor/trigger signal to be more sensitive to slight variations in temperature on hot days, less sensitive on cold days.
- Hyper NightVision-The IR LED Flash array now has increased range, brighter output and better coverage for improved nighttime images.
- Field Scan 2x with Live Trigger-This “time lapse” feature includes the option for a second block of recording with its own start/stop times. Trigger signals generated by nearby wildlife activity will still generate additional photos/videos as they normally would, independently of the Field Scan operation.
- GPS Geotag Capability-allows the user to input the longitude and latitude of the camera’s position, which will be embedded in each photo file. This enables Google Earth, Picassa and other geotag enabled software to automatically show a map pinpointing each camera’s location when a group of photos are reviewed on a computer.

Especially useful for those who setup multiple **Trophy Cam HDs** to monitor large or widely separated areas.

- Multi Flash Mode (LED Control)- prevents overexposed flash photos in close range applications
- Hybrid Capture Mode-allows both still photos and videos to be captured at each trigger, up to highest resolution settings for each.
- NV Shutter-user can select shutter speed for images captured at night allowing control over brightness vs. ability to stop motion
- Camera Operating Mode can be limited to Day only, Night only, or 24 HRs

And many more features such as HD Video with Audio, widescreen or fullscreen format still photos, imprintable camera name (user set) along with current data including temperature, moon phase and barometric pressure\* (*\*imprinted barometer data only available on model 119678*).

## **Applications**

The **Trophy Cam HD** can be used as a trail camera for hunting or scouting game. It is also suitable for surveillance usage.

## **PARTS AND CONTROLS**

The **Trophy Cam HD** provides the following connections for external devices: USB port, SD card slot and external DC power in (*pg 7, Fig. 1*).

A 3-way power switch is used to select the main operating modes: **OFF**, **SETUP**, and **ON** (*pg 7, Fig. 2*).

A control key interface with six keys is primarily used in **SETUP** mode to select operational functions and parameters. As shown on the next page, these keys are: **UP**, **DOWN**, **LEFT**, **RIGHT**, **OK** and **MENU**. Three of the keys can also perform a second function (shortcut operations in **SETUP** mode) in addition to their main function: The **DOWN** key can be used to set the camera to Photo mode (still camera icon), and the **UP** key can set the camera to Video mode (movie camera icon). The **RIGHT** key also serves as the manual shutter ("SHOT") button of the camera. These secondary functions are indicated by icons or text above the key as shown below.

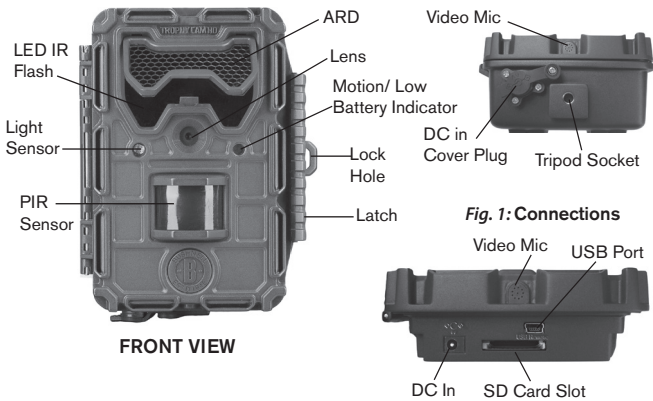

**Fig. 1: Connections**

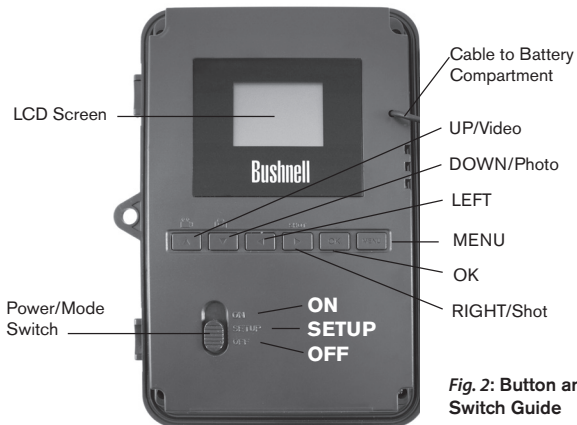

**Fig. 2: Button and Switch Guide**

## INSTALLING THE BATTERIES AND SD CARD

Before you begin learning how to use your **Trophy Cam HD**, you will first need to install a set of batteries and insert an SD card. Although that may only take you a minute, there are some important notes about both batteries and SD cards you should be aware of, so please take the time to **read the following directions and cautions**:

### **Loading Batteries**

After opening the two latches on the right side of the Trophy Cam HD, you will see that the **Trophy Cam HD** has eight or twelve battery slots, depending on your model. For maximum battery life, you should install a full set of batteries. The **Trophy Cam HD** may also be operated by just four batteries installed in the first slots only (*starting on the top or left-see photos*). Battery life will be shorter with 4 batteries, but the camera will operate normally. Whether you use 4 or a full set, be sure to insert each battery with correct polarity (negative or “flat” end against the long spring of each battery slot).

Bushnell recommends using a full set of new lithium AA (Energizer® brand) or alkaline AA batteries. NiMH Rechargeable batteries are not recommended, as the lower voltage they produce can cause operational issues.

Optionally, you can connect the #119656C Accessory Solar Panel (*please visit [www.bushnell.com](http://www.bushnell.com) for more information*) to the “DC In” jack at the bottom of the **Trophy Cam HD** (*other external power supplies should not be used, as the camera and/or display may not function correctly*). If the solar panel is connected and AA batteries are installed, the **Trophy Cam HD** will be powered by the solar panel's rechargeable lith-ion battery, as long as it provides adequate voltage (if not, the camera will switch to battery power). The solar panel's battery will power the camera at night.

When the batteries become weak (*or a device with insufficient power is connected to DC In*), the low-battery indicator LED will glow blue, indicating the batteries should be changed (*pg 7, Front View*).





## Inserting the SD Card

The **Trophy Cam HD** has 32MB of internal memory, which can hold only about 20 photos (@ 5MP resolution). This is handy for testing and getting familiar with the camera, but you will no doubt want to leave the camera unattended for longer than a day, so using an SD card is recommended for all models. Insert the SD card (with the camera's power switch in the **OFF** position) before beginning to operate the camera. Don't insert or remove the SD card when the power switch is in the **ON** position.

The **Trophy Cam HD** uses a standard SD (Secure Digital) memory card to save photos (in .jpg format) and/or videos (in .avi format). SD and SDHC (High Capacity) cards up to a maximum 32GB capacity are supported. Using high speed SD cards (SanDisk® Ultra® or Extreme® series or similar) is recommended if you will use the 1280x720 or 1920x1080 video settings. Before inserting the SD card into the card slot after opening the camera's front cover, please make sure that the write-protect switch on the side of the card is "off" (NOT in the "Lock" position). The following describes how to insert and remove the SD card:

- Insert the SD card into the card slot with its label side upwards (see *below*). A "click" sound indicates that the card is installed successfully. If the wrong side of the card is facing up, you will not be able to insert it without force—there is only one correct way to insert cards. If the SD card is not installed correctly, the device will not display an SD card icon on the LCD in SETUP mode (*the SD card icon displayed after switching to SETUP mode will have a "lock" symbol inside it in if the card is locked*). Formatting the SD card by using the **Trophy Cam HD's** "Format" parameter before using it for the first time is recommended, especially when a card has been used in other devices (*see pg. 23, "Format" for details*).
- To take out the SD card, just gently push in the card (do not try to pull it out without pushing in first). The card is released from the slot and ready to be removed when you hear the click. **WARNING: Be sure the camera's power is switched OFF before inserting or removing SD cards or batteries.**



## USING THE Trophy Cam HD

Once you've prepared your **Trophy Cam HD** by properly installing batteries and an SD card, you could simply take it outside, strap it to a tree, switch it on and leave—and you might get some great photos that are exactly what you wanted. However, we highly recommend that you first spend some additional time indoors with this manual and your camera until you know a bit more about what the 3-way switch and those control keys do. If nothing else, you'll probably want to at least set the date and time so the camera will imprint them (or not—it's your option) on your photos as they are taken, learn how to set the camera to shoot video clips instead of still photos if you like, and read some tips about mounting it on a tree.

## THE OFF, ON, AND SETUP MODES

The **Trophy Cam HD** has three basic operational modes:

- **OFF** mode: Power switch in the **OFF** position.
- **ON** mode: Power switch in the **ON** position (LCD screen is off.)
- **SETUP** mode: Power switch at **SETUP** position (LCD screen is on).

### OFF MODE

The **OFF** mode is the “safe” mode when any actions must be taken, e.g., replacing the SD card or batteries, or transporting the device. You will also use **OFF** mode if you connect the camera to a computer's USB port later to download your photos/videos. And of course, when you are storing or not using the camera, you will switch it to **OFF**. Please note that even in the **OFF** mode the **Trophy Cam HD** still consumes power at a very low level. Therefore, it's a good idea to take the batteries out of the battery compartment if the camera will not be used for a long time.

### ON MODE

Anytime after the batteries and SD card have been inserted, you can switch on the camera. When the power switch is moved to the top position, the camera will enter into the **ON** (Live) mode. The motion indicator LED (pg. 7, “Front View”) will blink red for about 10 seconds. This interval allows time for you to close the **Trophy Cam HD's** front cover, lock it, and leave the monitored area. Once in the **ON** mode, no manual controls are needed or possible (the control keys have no effect). The **Trophy Cam HD** will take photos or videos automatically (according to its current parameter settings)

when it is triggered by the PIR sensor's detection of activity in the area it covers.

You can either move the power switch directly from OFF to ON mode, or stop at the SETUP position first to change one or more settings, then move the switch to ON after you have finished doing so.

## SETUP MODE

In the **SETUP** mode you can check and change the settings of the **Trophy Cam HD** with the help of its built-in LCD. These settings, found in the SETUP Menu, let you change the photo or video resolution, interval between photos, switch the time imprint on, etc. Moving the power switch to the **SETUP** position will turn on the LCD display, and you will see an information screen that shows how many images have been taken, the battery level, camera or video mode, etc (*Fig. 3, next page*).

**NOTE:** Always move the power switch from **OFF** to **SETUP** mode. It is possible that the camera could lockup if it is switched from **ON** to **SETUP** mode. If this occurs, simply move the switch to **OFF** and then push it up to **SETUP** again.

### **SETUP Mode Shortcut Keys/Functions**

As mentioned earlier in "Parts & Controls", four of the keys below the LCD have secondary, "shortcut" functions when the camera is switched to **SETUP** mode (but the **MENU** key has not been pressed):

- Press the **UP** key to quickly set the camera to shoot video clips.
- Press the **DOWN** key to quickly set the camera to take still photos.
- Press the **RIGHT** key to manually trigger the shutter. This is useful for testing the camera-make sure you are in **SETUP** mode, press the **RIGHT** key, and a few seconds later a photo or video (depending on how the camera was set) will be saved to the SD card (or internal memory if no card is inserted). The "number of images taken" counter on the bottom left of the LCD will increase by one. If the display indicates "SD PROTECTED" when you press the SHOT key, switch the camera OFF, remove the SD card and slide its protect switch off.

**Fig. 3: SETUP Information Screen**

### Camera (Still Photo) Mode

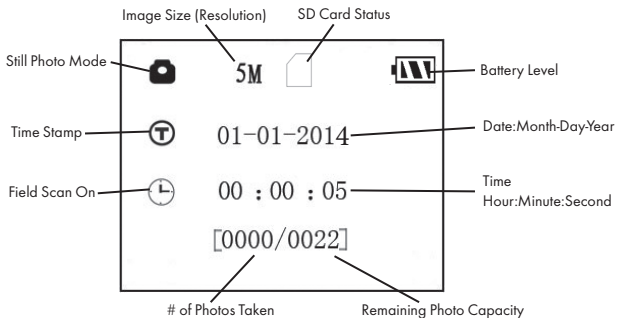

### Video Mode

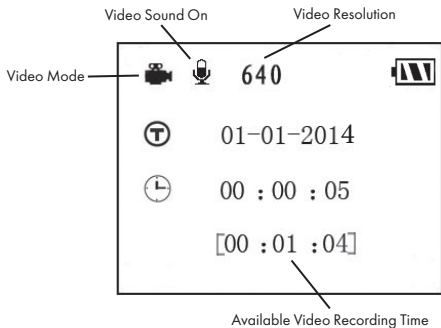

## USING THE SETUP MENU TO CHANGE SETTINGS

The main purpose of the **SETUP** mode is to allow you to change the settings of the camera's parameters (19 different ones are available!) so your **Trophy Cam HD** operates exactly the way you want it to. You will do this by entering the **SETUP** Menu and pressing the keys below the LCD display, which will show you each parameter and its setting.

### **Changing Parameter Settings in SETUP Mode**

A wide range of options or "parameters" are provided to allow you to set the **Trophy Cam HD** to your operational preferences. To change the setting of any parameter you must first switch to the **SETUP** mode. Once in **SETUP** mode, pressing the **MENU** button will allow you to select any parameter and change its setting. The name of the parameter and its current setting will be shown on the LCD. Pressing the **RIGHT** or **LEFT** key scrolls to the next or previous parameter (**RIGHT** key to move on to the next parameter and **LEFT** key to go back to the previous parameter), and pressing the **UP** or **DOWN** key lets you select a different setting for the currently displayed parameter. Once you have selected your preferred new setting for a parameter, press the **OK** button to save the new setting (actually change it). When you are finished changing the settings of one or more parameters, press **MENU** again to exit the **SETUP** menu. **MENU** can also be pressed anytime you want to cancel changing a parameter's setting after a new setting has been selected (but **OK** has not been pressed yet). After setting the parameters to your preferences, be sure to move the switch to **ON** to begin actually taking photos or videos. No images will be captured if the switch is left in the **SETUP** position (*unless you press the **RIGHT/Shot** key after exiting the menu*)- in fact, the camera will power off automatically after a few minutes with no key pressed.

### **Parameter Settings Display**

The settings for each parameter are shown on the display screen of your **Trophy Cam HD**. Only one setting is displayed at a time, starting with the current setting for the parameter when it is first selected (*pg. 14, Fig. 4a*). To change the setting, use the **UP/DOWN** keys to display the new setting you want (*Fig. 4b*), then press **OK** to "Execute" (make the actual change to this setting). If you want to confirm this setting is now the current one, just press the **RIGHT** key to scroll to the next parameter, then press **LEFT** to go back again to the previous one. You should see the parameter setting you just made.

*Fig. 4: Selecting Parameter Settings*

Press MENU

(4a)



Press DOWN

(4b)



Press OK

## **EXAMPLES-Changing the Settings of Some Common Parameters**

Following this page, you will find tables listing all of the parameters found in the **SETUP** Menu, along with their possible settings (or range of settings), and a detailed description of what the parameter controls and what the settings do. If you read the previous section detailing how to select parameters and change their settings, you should be able to dive right in, find the parameter(s) you want, and setup the camera to suit your preferences. But maybe you'd rather walk through an example or two first:

To change any parameter's setting, always start with the power switch in the **SETUP** position. After the LCD comes on, press the **MENU** key.

The first parameter you will see when you first enter the **SETUP** Menu is "Mode". To change it from its default setting of "Camera" (still photos) to "Video" (shoot video clips), press the **DOWN** key to select the "Video" setting. Press the **OK** key to "Execute" (Set) the new setting you've selected for this parameter.

Now press the **RIGHT** key to move to another parameter in the Menu. Pressing it three times will take you to "Capture Number". Try using the **UP** and **DOWN** keys to scroll through the range of settings, then press **OK** to lock in your setting for the number of photos the camera takes each time it's triggered.

Pressing the **RIGHT** key until you reach the last menu item, you'll see the "Default Set" parameter. Highlight or select "Execute" (using **UP** or **DOWN**) and press **OK** to restore all parameters (including the Mode and Video Length parameters you changed a minute ago) back to their original factory default settings. The default settings for each parameter are indicated in bold type in the **SETUP** Menu tables on the next several pages.

Be sure to set the current date and time, using the "Set Clock" parameter, if you choose to change the "Time Stamp" parameter setting to "On" since that will tell the camera to imprint the date and time on each of the images it captures.

## **Field Scan 2x with Live Trigger Feature**

Field Scan is a revolutionary new feature for the Bushnell **Trophy Cam HD**, which allows you to monitor your food plots or field edges with time lapse images or video. When set to "On", the **Trophy Cam HD** will take a photo (or record a video clip) automatically at your choice of intervals (for example, once every five minutes) during one or two blocks of time you set up for each day, **without requiring a trigger from an active animal**. This has the advantage of giving you the ability to monitor the edge of a field that might be 50 or 150 yards away from the camera out of the PIR sensor's range. The result is an effective range much greater than it would normally be, with the camera dependant on triggers generated by nearby animals. This is a great tool for hunters to scout an entire field with only one camera.

If an animal does enter the area covered by the PIR sensor and generate a trigger event during a time in between the Field Scan intervals you set, the camera will capture an image or video just as it normally would, based on your other menu settings. Here's how to setup and use Field Scan (be sure you've set the current time in "Set Clock" first, so your Field Scan recording will stop and start at the correct times of day):

1. Move the main switch to **SETUP**, then press **MENU**.
2. Keep pressing the **RIGHT** key, stepping through the Setup Menu until you reach Field Scan.
3. Press the **UP** key to select On, and press **OK [Step 1, pg.18]**. You will see "A", representing the first block of time you can define (a second block of time later in the day, "B" can also be setup if you wish). Press **OK [Step 2]**. This takes you to the screen to set Start and Stop times, which determines the clock times when the first block of Field Scan recording will begin and end for each day. You can set these times to the exact hour and minute you want, for a recording "window" that lasts anywhere from just a minute to a full 24 hours.
4. Set the [Start] and [Stop] times, beginning with the Start hour, using the **UP/DOWN** keys to change the setting **[Step 3]**. The hour setting is based on a 24-hour clock, with "00" hours = midnight, "12" hours = noon, "23" hrs = 11PM, etc. To move to the next setting, press the **RIGHT** key, change the minute for the Start time with **UP/DOWN**, then on to the hour and minute settings for the Stop time.



- After you finish setting the Stop minutes, press **OK** to confirm your settings for the first block of Field Scan recording. If desired, you can create a second block of time by pressing the **DOWN** key to select "B" **[Step 4]**, then press **OK** and follow the same process to set Start and Stop times for Field Scan block "B" **[Step 5]**. As an example of how you might use these two available time blocks, you could setup Field Scan time block "A" for the dawn hours from 6 AM to 8 AM, and block "B" to capture images between 5:30 and 7 PM. No Field Scan recording would occur from 8AM to 5:30PM, or from 7PM to 6AM.
- After setting Start/Stop times to define Field Scan block "A" and/or "B", press **OK**, then press the **UP** or **DOWN** key to select "Interval" and press **OK** **[Step 6]**. The Field Scan "Interval" setting lets you control how often a photo or video clip is recorded during the block(s) of time you defined with the Start and Stop settings. Your options are 60 minutes, 30 minutes, 15 minutes, 5 minutes (this is the default), or 1 minute (still photo mode only). Use the **UP/DOWN** keys to select your preference, then press OK to save it **[Step 7]**. Note that for videos, "Interval" is independent of the Length of each video recording-it's **how often** videos are recorded, not how long each one lasts.
- Here's an example of how the camera would operate, based on the following Field Scan settings:

**Field Scan:** On

**Field Scan A:**

**[Start]:** 6:00

**[Stop]:** 8:00

**Field Scan B:**

**[Start]:** 17:30

**[Stop]:** 19:00

**Interval:** 15M

**Note:** avoid any "overlap" of Field Scan A & B recording blocks when setting their start and stop times, to assure correct operation. Also-if the "Camera Mode" menu parameter is set to "Day" or "Night" operation only, that will take priority over your Field Scan settings. Set the Camera Model to "24 HR" if you are setting both day and night start and/or stop times in Field Scan.

These settings would cause the camera to capture a photo (or video, if the camera is set to that mode) once every 15 minutes, beginning at 6 AM, until the Field Scan "A" recording block stops at 8:00 AM. Later that day, the camera would again take a photo or video every 15 minutes between 5:30 PM and 7:00 PM (during Field Scan time block "B"). The next day, the camera would again record an image or video once every 15 minutes between 6:00 and 8:00 AM, and between 5:30 and

7:00 PM. No Field Scan recording would occur from 8AM to 5:30PM, or from 7PM to 6AM. Remember, Field Scan recording is independent of normal triggers due to animal activity—even if no animals enter the IR sensor coverage zone, an image or video will still be captured every 15 minutes during the block(s) of time. If an animal triggers the camera “in between” the 15 minute intervals, it will be recorded.

**Note: Field Scan settings of frequent intervals and/or long periods between start and stop time can reduce battery life.**

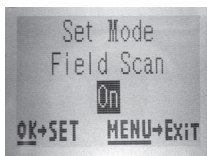

**[Step 1]-set Field Scan Mode to “On”**

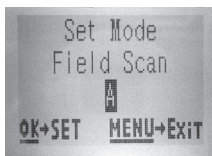

**[Step 2]-select Field Scan “A” (press OK)**

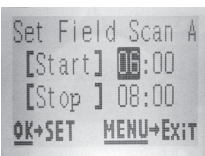

**[Step 3]-set Field Scan “A” Stop & Start**

**Steps 4 & 5 are optional** (only required if you want to set up a second block of Field Scan recording with different stop and start times)

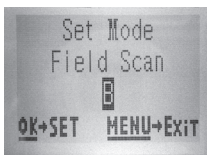

**[Step 4] (opt)-select Field Scan “B” (press OK)**



**[Step 5] (opt)-set Field Scan “B” Stop & Start**

*Note: the Interval Setting sets the timing between each image for both Field Scan “A” and “B” recording blocks.*



**[Step 6]-select Field Scan “Interval”**

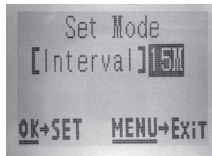

**[Step 7]-set Field Scan Interval**

## The SETUP Menu – Parameters and Settings List w/Descriptions

Parameter	Settings ( <b>Bold</b> =default)	Description
<b>Mode</b>	<b>Camera</b> , Video, Hybrid	Selects whether still photos or video clips are captured when the camera is triggered. Hybrid mode combines both Camera and Video, so a still photo and a video clip are both captured for each trigger.
<b>Image Size</b> <i>(only affects still photos in Camera or Hybrid modes)</i>	3M Pixel, <b>5M Pixel</b> , 8M Pixel,	Selects resolution for still photos from 3 to 8 megapixels. Higher resolution produces better quality photos, but creates larger files that take up more of the SD card capacity (fills up faster). 5M is a good compromise between quality and file size.
<b>Image Format</b> <i>(only affects still photos-format for video is tied to Video Size)</i>	<b>Full Screen</b> , Wide Screen	Selects 4:3 (Fullscreen, like old TV sets) or 16:9 (Widescreen, like new flat TVs) “aspect ratio” for still photos. If you like to view your photos on a TV set or computer monitor, you can set the format to match it.
<b>Capture Number</b> <i>(only affects still photos in Camera or Hybrid modes)</i>	<b>1 Photo</b> , 2 Photo, 3 Photo	Selects how many photos are taken in sequence per trigger in Camera mode. This setting affects photos taken in Field Scan mode as well (to snap two photos every 10 minutes, for example). <i>Please also refer to the Interval parameter.</i>

Parameter	Settings ( <b>Bold</b> =default)	Description
<b>LED Control</b> (Multi-Flash feature)	Low, Medium, <b>High</b>	Controls how many LED lamps fire when images are taken in low light. "High"—all 33 LEDs fire, which is the default setting. Set to Medium or Low if you are getting overexposed flash photos or will place the camera at very close range to the subject you want to photograph. In general, select High if most of your intended subjects will be over 30 ft. from the camera, Medium for the 15 to 30 ft. range, and Low for subjects under 15 ft. away. <i>Note: in video mode, 21 LEDs fire in both High &amp; Medium (default) settings. Set to Low if videos are overexposed.</i>
<b>Camera Name</b>	(Input)  <i>See "Using the Setup Menu Input Screens"</i>	Allows the user to set a custom name for the camera. Useful for ID purposes when multiple cameras are setup, since each camera will imprint its name on all photos (but not videos) it captures.
<b>Video Size</b> (only affects video clips in Video or Hybrid modes)	<i>(Model 119676/119677):</i> 1280x720, <b>640x360</b> , 320x180  <i>(Model 119678):</i> 1920x1080, <b>1280x720</b> , 640x360	Selects video resolution (in pixels per frame). Higher resolution produces better quality videos, but creates larger files that take up more of the SD card capacity (fills up faster). 640x360 is VGA video in "widescreen" 16:9 format. The highest setting provides HD video. Using high speed SD cards (SanDisk® Ultra® or Extreme® series or similar) is recommended if you will use the 1280x720 or 1920x1080 video settings.

<b>Parameter</b>	<b>Settings (Bold=default)</b>	<b>Description</b>
<b>Video Length</b> <i>(only affects video clips in Video or Hybrid modes)</i>	<b>10S</b> (second) default, with 60S to 5S possible range	Sets length per captured video clip. Settings begin with 10 second default when parameter is first selected. After stepping down to 5S, video length settings start over at 60S.
<b>Interval</b>	<b>10S</b> ( <i>second</i> ) default, with a <b>60M</b> ( <i>minute</i> ) to <b>1S</b> ( <i>second</i> ) range of settings available.  <i>(60M-1M are set in one minute increments, 59S-1S are set in one second increments)</i>	Selects the length of time that the camera will “wait” until it responds to any additional triggers from the PIR after an animal is first detected and remains within the sensor’s range. During this user set “ignore triggers” interval, the camera will not capture photos/videos. This prevents the card from filling up with too many redundant images. Settings begin with 10 second default when parameter is first selected. <i>Note: after setting down past “1S”, settings start over at “60M”.</i>

<b>Parameter</b>	<b>Settings (Bold=default)</b>	<b>Description</b>
<b>Sensor Level</b>	Low, Normal, High, <b>Auto</b>	Selects the sensitivity of the PIR sensor. The "High" setting will make the camera more sensitive to infrared (heat) and more easily triggered by motion, and the "Low" setting makes it less sensitive to heat and motion. The High setting can be useful when the ambient temperature is warm (making it more difficult for the sensor to detect animals), and the Low setting may help in cold weather if the camera is being triggered too often by anything warmer than the surroundings. "Normal" is for average or moderate conditions. The default "Auto" setting will allow the camera to determine the best setting based on its current operating temperature. This is an ideal setting if the weather is expected to change significantly during the period the camera will be used.
<b>NV (Night Vision) Shutter</b>	High, Medium, <b>Low</b>	Affects the shutter speed during Night Vision operation. High will freeze motion better, but photos may be darker. A Low shutter speed setting will produce brighter photos, but rapid motion may be blurred. Medium is a good compromise.
<b>Camera Mode</b>	<b>24 Hrs</b> , Day, Night	Allows user to limit operation to only day or night period if desired. An ambient light level sensor determines "Day" vs "Night" automatically. This setting takes priority over any Field Scan settings.

Parameter	Settings ( <b>Bold</b> =default)	Description
<b>Format</b>	Execute <i>(followed by an additional No/Yes step)</i>	Deletes (erases) all files stored on a card to prepare it for reuse. Always format a card that has been previously used in other devices. <b>Caution! Make sure you have downloaded and backed up any files you want to preserve first!</b> Press <b>OK</b> to execute, press <b>MENU</b> (or select <b>NO</b> then press <b>OK</b> ) to exit without formatting.
<b>Time Stamp</b>	Off, <b>On</b>	Select "On" if you want the date & time (that the image was captured) imprinted on every photo/video, select "Off" for no imprint. Note: the current temperature, moon phase, and (user set) camera name will also be imprinted on your still photos. Model 119678 imprints the barometric pressure as well ( <i>on still photos only</i> ).
<b>Set Clock</b>	(Set)	Press <b>OK</b> and use the <b>UP/DOWN</b> keys (to change the setting) and <b>LEFT/RIGHT</b> keys (to move to the next field) to set the hour ( <i>24-hr format only</i> , "00"=midnight, "12"=noon) and minute, and then (on the lower row), the year, month and date.

Parameter	Settings ( <b>Bold</b> =default)	Description
<b>Field Scan</b>	On, <b>Off</b> ( <i>After On is selected</i> ): "A" Start/Stop, "B" Start/Stop, Interval	Turns Field Scan (Time Lapse) recording mode on/off. When activated, Field Scan forces the camera to take photos or videos even when it is not triggered by a nearby live animal, useful for constant monitoring of an area that might be far away from the camera. The user can set the start and stop times for up to two independent "blocks" of Field Scan recording, as well as the interval time between each photo/video. To ensure correct operation, avoid setting overlapping start/stop times for Field Scan A and B. Please read the "Field Scan 2x..." section of this manual for details on using this feature. NOTE: If the "Camera Mode" parameter is set to "Day" or "Night" operation only, that will take priority over your Field Scan settings. Set Camera Mode to "24HR" if you are setting day and night Field Scan start and/or stop times.
<b>Coordinate Input</b>	<b>Off</b> , On  <i>See "Using the Setup Menu Input Screens"</i>	Allows the user to input latitude and longitude coordinates for the camera's location. This data will be embedded in the files saved on the camera's SD card (if "On" is selected). This makes it possible to see each camera's location as a "pushpin" on Google Earth maps when reviewing a folder full of photos from multiple cameras, or use other "geotag" capable software (Picassa, etc).



<b>Parameter</b>	<b>Settings (Bold=default)</b>	<b>Description</b>
<b>Video Sound</b> <i>(only affects video clips in Video or Hybrid modes)</i>	<b>On</b> , Off	Select "On" to record audio along with the video when the camera is set to video mode (saved file sizes will be slightly larger).
<b>Default Set</b>	<b>Cancel</b> , Execute	Select "Execute" and press <b>OK</b> to restore all parameters to the original factory default settings. If the camera is behaving oddly and you think you may have changed the setting for something accidentally (but aren't sure which one), this will reset all parameters to their most commonly used or "generic" settings.

## USING THE SETUP MENU INPUT SCREENS

### Camera Name Input

After selecting the Camera Name parameter (the only setting is "Input"), press **OK**. If necessary, delete the previous or default name by pressing the **RIGHT** key until the backspace symbol (←) (located between letters "A" & "B", also between "j" & "k") is highlighted, then keep pressing **OK**. Select (highlight) each alphanumeric character you want, using the **LEFT/RIGHT** keys, and pressing **OK** after each one to set it. When finished naming the camera, press **MENU** to save the name to memory.

### Coordinate Input

After selecting the Coordinate Input parameter, press **UP** or **DOWN** to select the On setting and press **OK**. The latitude and longitude for any location where you plan to place the camera can be obtained at many websites, for example: <http://itouchmap.com/latlong.html>. You can enter a nearby street address, just zip code, or use the various types of maps to locate the approximate position. The format you will need to use to enter the coordinates in the Trophy Cam HD menu screen is shown below:

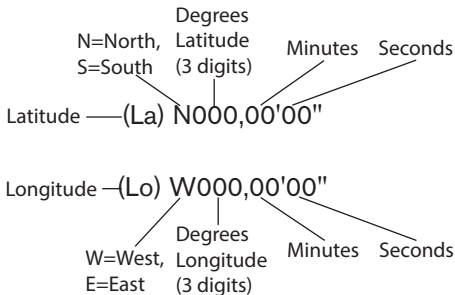

*Note: You may see "negative" latitude or longitude coordinates online. These designate South latitudes and West longitudes. US/Canada locations will have North (+) latitude coordinates and West (-) longitude coordinates.*

# MOUNTING and POSITIONING the TROPHY CAM HD

## Mounting

After you've set up the camera's parameters to your personal preferences at home or in your truck, you're ready to take it outside and slide the power switch to "ON". When setting up the **Trophy Cam HD** for scouting game or other outdoor applications, you must be sure to mount it in place correctly and securely. We recommend mounting the **Trophy Cam HD** on a sturdy tree with a diameter of about 6 in. (15cm). To get the optimal picture quality, the tree should be about 16-17 ft. (5 meters) away from the place to be monitored, with the camera placed at a height of 5-6.5 ft. (1.5~2 m). Also, keep in mind that you will get the best results at night when the subject is within the ideal flash range, no farther than 60' (19m) and no closer than 10' (3m) from the camera.

There are two ways to mount the **Trophy Cam HD**: using the provided adjustable web belt, or the tripod socket.

**Using the adjustable web belt:** *Fig. 5* illustrates using the web belt on the **Trophy Cam HD**. Push one end of the belt through the two brackets on the back of the **Trophy Cam HD**. Thread one plastic buckle part onto each end of the belt. Fasten the belt securely around the tree trunk by clicking the buckle ends together after tightening the belt so there is no slack left.

**Using the tripod socket:** The camera is equipped with a socket at the bottom end to enable mounting on a tripod or other mounting accessories with a standard 1/4-20 thread.

*Fig. 5: Attaching the Belt*



Another socket, on the back of the camera, is also provided for accessory mounting devices. Two optional mounting accessories, a “Bear Safe” metal camera box (#119657C for 119676/119677, #119658C for 119678) and Deluxe Tree Bracket (# 119652C fits all 3 camera models) are also available-please see your Bushnell dealer or website for more details.

*Note: an accessory solar panel (#119656C) supplemental power source is also available - please visit [www.bushnell.com](http://www.bushnell.com) for more information.*

## **Sensing Angle and Distance Test**

To test whether the **Trophy Cam HD** can effectively monitor the area you choose, this test is recommended to check the sensing angle and monitoring distance of the **Trophy Cam HD**. To perform the test:

- Switch the **Trophy Cam HD** to the **SETUP** mode.
- Make movements in front of the camera at several positions within the area where you expect the game or subjects to be. Try different distances and angles from the camera.
- If the motion indicator LED light blinks, it indicates that position can be sensed. If it does not blink, that position is outside of the sensing area.

The results of your testing will help you find the best placement when mounting and aiming the **Trophy Cam HD**. The height away from the ground for placing the device should vary with the animal size appropriately. In general, 3 to 6 feet is preferred.

You can avoid potential false triggers due to temperature and motion disturbances in front of the camera by not aiming it at a heat source or nearby tree branches or brush (especially on windy days).

## **Switching ON the Camera**

Once you switch to the **ON** mode, the motion indicator LED (red) will blink for about 10 seconds. This gives you time to close and lock the front cover of the **Trophy Cam HD** and then walk away. During this time, the motion indicator LED will blink red continuously. After it stops blinking, the PIR is active, and any motion that is detected by it will trigger the capture of photos or videos as programmed in the **SETUP** Menu. Be sure you have read the descriptions of the Capture Number, Video Length, Interval and Sensor Level parameters. Please note, the PIR is strongly sensitive to ambient temperature. The greater the temperature difference between the environment and your subject, the

farther the possible sensing distance. The average sensing distance is about 45 ft.

*Before leaving the camera unattended, please check for the following:*

- Are the batteries or DC power supply inserted/connected with correct polarity and is the power level is sufficient?
- Does the SD card have sufficient available space and is its write-protection (lock) switch off?
- Is the Power switch in the **ON** position? (do not leave it in **SETUP**).

### **About the ARD (Anti Reflective Device)**

A removable filter grid (ARD) covers the LED flash, so that light reflections from the protective black glass panel over the LED array are greatly reduced. This helps to prevent detection of the camera by animals (and potential thieves). If getting maximum light output from the LED flash is a higher priority than concealment, the ARD grid may be easily removed by inserting a small screwdriver, key, etc. in the slot at the lower center of the ARD (above the camera lens), and gently pulling it up away from the camera (*see pg. 7*).

## **REVIEWING/DELETING THE PHOTOS/VIDEOS**

After you have setup, mounted and activated your **Trophy Cam HD**, you will of course be eager to return later and review the images it has captured for you. There are several different ways this can be done.

### **Reviewing Images Directly From the SD Card**

This is the most popular method of viewing images. Since unmounting the camera and taking it to your computer isn't very convenient, you may find it easier to just take the card out. By removing the SD card (swapping it for a new empty card if you like) and taking it to your home or campsite to view the images by using an SD card "reader" (*user supplied*) connected to your computer (some computers and TVs have a built in SD card slot), you can leave the camera in place ready to capture more images. Once connected, the card reader works the same way as described below-please read that section if you have any problem finding your files.

## **Reviewing Images by Connecting the Camera to a Computer**

You can always unmount the entire camera from the tree and connect its USB port to a computer—it will be recognized as a “removable disk”, without the need to install any drivers or software. When using a PC (or Mac\*) to view photos (or video clips\*), first connect the device to the computer with the supplied USB cable. Then use commercial software with an image browser feature, or an image browser included with the PC’s operating system to view images saved on the SD card in the folder \DCIM\100EK113 (*a new folder will be created every 1000 images*). Each new image or video will be numbered incrementally in order of the time it was captured. For example, you will see file names such as “EK0001.JPG” or “EK0001.AVI”, etc. Through the file format suffix you can distinguish whether the file is a still photo (with suffix .JPG) or a video (with suffix .AVI).

*\*video files may require additional software for viewing on a Mac.*

The **Trophy Cam HD** supports 3 kinds of file system formats, FAT12, FAT16, and FAT32. The default value is FAT16 to save photos and videos. Here are some related notes:

- You don’t need to be concerned about the file system format of the **Trophy Cam HD** unless your equipment has problems reading the SD card. If this happens, please format the SD card with the **Trophy Cam HD** or in your computer first and then insert the card into your **Trophy Cam HD** and try again.
- The default file system format of the **Trophy Cam HD** is FAT16, which most computers can read. If you format an SD card for the **Trophy Cam HD** in your computer, you should choose the file system format FAT16. Normally FAT16 is recommended unless you have another image viewer that uses FAT12 or FAT32 format.

## **Deleting Photos or Videos**

To delete all photos from the installed SD card, use the **Format** parameter (*see pg. 23 for details*).

## DOWNLOADING THE PHOTOS/VIDEOS

To download your photos/videos to a PC or Mac\*, first make sure the **Trophy Cam HD** power switch is in the **OFF** position. Connect the supplied cable to the camera's USB port, then directly to a main USB port on your computer—do not use front panel/keyboard USB ports or unpowered “hubs”.

The **Trophy Cam HD** will be recognized as a standard “USB Mass Storage” device (this may take several seconds the first time you connect it). If you would rather leave your camera in the woods and just pull its SD card out, an SD card reader works the same way as described in this section once the card is inserted and the reader is connected to your computer.

With Windows XP or later, you can then simply use the options in the pop-up window to copy, view, or print your photos (*right*).

On all Windows OS, the **Trophy Cam HD** will also be listed as a “Removable Disk” if you open the “My Computer” window (on Macs, an icon will appear on your desktop). The **Trophy Cam HD**'s photo files are named “EK0001.JPG” etc, and are located in the “DCIM\100EK113” folder on this “Removable Disk”. Video file names will end with “.AVI”. You may copy the photos/videos to your hard drive as you would any file—just copy/paste or drag the file names or icons to your drive or desktop.

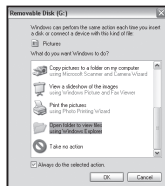

After the photos are copied to your hard drive, you can disconnect the **Trophy Cam HD**. (On Mac computers, drag the “disk” that appeared on your desktop when the camera was connected into your Trash to “eject” it before disconnecting.) The .JPG format photo files from the **Trophy Cam HD** may be viewed and edited with any photo software you choose to use. The .AVI video files may be viewed with the Windows Media Player on PCs with Windows 7. If your computer is running an older version of Windows, or you are on a Mac, and you don't already have a compatible video player, you can download a free version of the DivX player from <http://www.divx.com/>.

## TROUBLESHOOTING / FAQ

### Camera takes continuous images of no subject

A camera has what is known as a “false trigger” if the PIR sensor thinks that there is motion and heat in front of the camera lens when there is no subject in the image. These “False Triggers” are the result of placing the camera in an environment where there is motion associated with tree branches creating motion in front of the camera or an area where there is high heat in the foreground and any motion from wind could set off the camera. Setting a camera up over water is also a potential cause for this issue. To remedy this situation:

1. Try moving the camera to an area that does not have any of these issues or try changing the sensor level on the menu settings.
2. If the camera continues to take images when there is no subject in them, try placing the camera in an inside environment and aiming at a location where there is no motion.
3. If the camera continues to show issues, then there is probably an electronic component issue. If this is the case, please contact our customer service to send the camera back for repair.

### Battery life is shorter than expected

1. Battery life will vary with operating temperature and the number of images taken over time. Typically, the **Trophy Cam HD** will be able to capture several thousand images before the batteries die.
2. Check to make sure you have used new alkaline or lithium batteries. **Bushnell recommends using a full set of Energizer® Lithium AA batteries in your Trophy Cam HD model to obtain maximum battery life.**
3. Make sure that the power switch was turned to the “On” position and that the camera was not left in “Setup” mode while in the field.
4. Make sure that you are using a good quality name brand SD card in your camera. **Bushnell recommends SanDisk® brand SD Cards up to 32GB (Ultra® or Extreme® series for HD video).** Our experience indicates that poor quality SD cards can sometimes reduce your **Trophy Cam HD** battery life.

### Camera stops taking images or won't take images

1. Please make sure that the SD card is not full. If the card is full, the camera will stop taking images.



2. Check the batteries to make sure that they are new alkaline or lithium AA batteries. ***See note above about short battery life.***
3. Make sure that the camera power switch is in the “On” position and not in the “Off” or “Setup” modes.
4. Make sure that you are using a good quality SD card in your camera. **Bushnell recommends SanDisk® SD Cards up to 32GB (Ultra® or Extreme® series for HD video).**
5. If the SD card has its write protect switch in the lock position, the camera will not take images.
6. If you have used an SD card in another device before inserting it in your **Trophy Cam HD**, you might want to try formatting the card using the “Format” parameter in Setup mode (make sure you have backed up any important files first, as formatting will erase all previous files). In some cases, other devices may change the formatting of the SD card so that it will not work properly with the **Trophy Cam HD**.

## Camera won't power up

1. Make sure that you have installed at least 4 batteries (the required minimum #) in the battery compartment, starting at the top, filling battery spaces 1-4 with no “gaps”.  
**Bushnell recommends using a full set of 8 or 12 Energizer® Lithium AA batteries in your Trophy Cam HD (the max. capacity for your model).**
2. Make sure that the batteries are installed correctly, observing proper polarity. Always place the negative (flat) end of each battery in contact with the spring side of its slot inside the camera.
3. After moving the switch from “Off” to “Setup” or “On”, make sure that the switch is correctly in position to ensure the proper mode (avoid positions “between” two modes).
4. Do not move the switch directly from “On” to “Setup”—always move the switch all the way down to “Off” first, then back up to “Setup”.

## Still Photo and/or Video Quality Problems

1. *Night photos or videos appear too dark*
  - a. Check the battery indicator icon to see if battery power is full. The flash will stop operating near the end of the battery life.
  - b. You will get the best results when the subject is within the ideal flash range, no farther than 60' (19m) . Subjects may appear too dark at greater distances.

- c.** Please note that when the Capture Number parameter is set higher than "1 Photo", or with very short Interval settings, some images may appear darker than others due to the quick response and rapid retriggering of the camera, allowing less time for the flash to fully recharge before firing again.
- d.** Make sure "LED Control" in the setup menu is set to "High" to ensure maximum output. You can also try setting "NV Shutter" in the menu to "Low" (slower shutter speed=brighter images, with tradeoff of increased blur if subject moves rapidly).
- e.** The ARD (anti-reflective device) shield can be removed to maximize flash output. See *page 29* for more details.
2. *Daytime photos or videos appear too dark*  
Make sure that the camera is not aimed at the sun or other light sources during the day, as this may cause the auto exposure to produce darker results.
3. *Night photos or videos appear too bright*  
If the subject is close to the camera (less than 10ft/3m), change the LED Control parameter in the Setup Menu to "Medium" or "Low".
4. *Daytime photos or videos appear too bright*  
Make sure that the camera is not aimed at the sun or other light sources during the day.
5. *Photos with streaked subject*  
**a.** In some cases with low lighting conditions and fast moving subjects, the 5MP or 8MP resolution settings may not perform as well as the 3MP setting.  
**b.** If you have multiple images where fast moving subjects produce streaks on the photo, try the 3MP setting instead.  
**c.** Set "NV Shutter" to "High" to minimize motion blur.
6. *Red, green or blue color cast*  
**a.** Under certain lighting conditions, the sensor can become confused resulting in poor color images.  
**b.** If this is seen on a consistent basis, then the sensor may need servicing. Please contact Bushnell customer service.
7. *Short video clips—not recording to the length set*  
**a.** Check to make sure that the SD card is not full.

- b.** Make sure that the camera has good batteries in it. Near the end of the battery life, the camera may choose to record shorter video clips to conserve power.

## **Date/Time Stamp not appearing on images**

Make sure that the “**Time Stamp**” parameter is set to “**On**”.

## **Photos Do Not Capture Subject of Interest**

1. Check the “Sensor Level” (PIR sensitivity) parameter setting. For warm temperature conditions, set the Sensor Level to “High” and for cold weather use, set the sensor for “Low”. For variable weather, use “Auto”.
2. Try to set your camera up in an area where there is not a heat source in the camera’s line of sight.
3. In some cases, setting the camera near water will make the camera take images with no subject in them. Try aiming the camera over ground.
4. Try to avoid setting the camera up on small trees that are prone to being moved by strong winds.
5. Remove any limbs which are right in front of the camera lens.

## **PIR Sensor LED Flashes/Doesn’t Flash**

1. When the camera is in the “Setup” mode, a special LED on the front of the camera will flash when it senses motion. This is for setup purposes only and will help the user aim the camera.
2. During use, the LED will not flash when the camera takes an image. This is to help keep the camera hidden from game.

## **LCD Screen Issues**

1. *LCD screen powers on but no text is present.*
  - a.** After moving the switch from “Off” to “Setup” or “On”, make sure that the switch is correctly in position to ensure the proper mode (avoid positions “between” two modes).
  - b.** Do not move the switch directly from “On” to “Setup”-always move the switch all the way down to “Off” first, then back up to “Setup”.
2. *LCD screen shows a faint black line after turning from “Setup” to “On”.*

The LCD will turn off when you slide the switch to the “On” position. In some cases, this black line will appear and then fade in about 1 second. This is normal and the camera will function properly.

### *3. Screen comes on but then powers off*

Make sure that you have installed the SD card correctly.

## **Camera won't retain settings**

Make sure that you have been saving the changes to any parameter settings that you made while in Setup mode, by pressing **"OK"** after changing the setting. If you don't save your new setting after changing it, the camera will continue to use the original default setting for that parameter.

## **Moisture or Ants Inside Camera**

1. To ensure humidity or rain is kept out of the camera, secure the DC In plug firmly in place.
2. Ants can be attracted by low level electronic vibrations, and enter through any gaps between the exterior and interior of the camera. Make sure the DC In plug is securely attached.

## **Field Scan (Time Lapse) not working properly**

1. Make sure that the stop and start times of Field Scan "A" and "B" do not overlap (for example, do not set the start time of "B" to 8AM if the stop time of "A" is 10AM).
2. When using Field Scan in video mode, the smallest interval time available is 5 min, to avoid potential overheating of the batteries and electronic components, which could cause operational failure or damage to the camera. In still photo mode, a 1 min. Interval can be set.

**Do not mix old and new batteries.**

**Do not mix battery types-use ALL lithium or ALL alkaline.**

**Rechargeable batteries are not recommended.**

## TECHNICAL SPECIFICATIONS

<b>Maximum Pixel Size</b>	3264x2448 (8MP)
<b>Lens</b>	F = 3.1; FOV=45°; Auto IR-Cut-Remove (at night)
<b>IR-Flash Range</b>	Selectable (Low/Med/High), up to 60'(19m) on High
<b>Display Screen</b>	Monochrome Display: 24x32mm(1.5")
<b>Memory Card</b>	SD or SDHC Card, Maximum capacity 32GB
<b>Internal RAM</b>	32MB
<b>Picture Size</b>	8MP = 3264x2448; 5MP = 2592x1944; 3MP = 1920x1440
<b>Video Size</b>	1280x720, 640x360, 320x180 (119676/119677) or 1920x1080, 1280x720, 640x360 (119678) pixels per frame at 20-30 fps (Day) / 15-20 fps (Night)
<b>PIR sensitivity</b>	Hyper PIR with 4 sensitivity settings: Low/Normal/ High/Auto
<b>Operation</b>	User selectable: 24 Hour, Day only, or Night only (based on ambient light level)
<b>Response Time</b>	0.2 second
<b>Triggering Interval</b>	1 sec. - 60 min. programmable
<b>Shooting Numbers</b>	1-3 programmable
<b>Video Length</b>	5-60sec. programmable
<b>Power Supply</b>	8x (119676/119677) or 12x (119678) AA batteries recommended, 4xAA as emergency power
<b>Stand-by Current</b>	< 0.25mA (<7mAh/day)
<b>Power Consumption</b>	250mA (+1300mA when all LEDs fire)
<b>Night Vision Shutter Speed</b>	User selectable (High/Med/Low)-affects night (NV) photos/videos only
<b>Interface</b>	USB; SD card holder; DC external (>7.5v)
<b>Security</b>	Strap; ¼-20 attachment
<b>Operating Temperature</b>	-20 - 60°C (Storage temperature: -30 - 70°C)
<b>Operating Humidity</b>	5% - 90%

## ONE YEAR LIMITED WARRANTY

Your Bushnell product is warranted to be free of defects in materials and workmanship for one year after the date of purchase. In the event of a defect under this warranty, we will, at our option, repair or replace the product, provided that you return the product postage prepaid. This warranty does not cover damages caused by misuse, improper handling, installation, or maintenance provided by someone other than a Bushnell Authorized Service Department.

Any return made under this warranty must be accompanied by the items listed below:

1. A check/money order in the amount of \$10.00 to cover the cost of postage and handling
2. Name and address for product return
3. An explanation of the defect
4. Proof of Date Purchased
5. Product should be well packed in a sturdy outside shipping carton, to prevent damage in transit, with return postage prepaid to the address listed below:

**IN U.S.A. Send To:**

Bushnell Outdoor Products  
Attn.: Repairs  
9200 Cody  
Overland Park, Kansas 66214

**IN CANADA Send To:**

Bushnell Outdoor Products  
Attn.: Repairs  
140 Great Gulf Drive, Unit # B  
Vaughan, Ontario L4K 5W5

For products purchased outside the United States or Canada please contact your local dealer for applicable warranty information. In Europe you may also contact Bushnell at:

Bushnell Germany GmbH  
European Service Centre  
Mathias-Brüggen-Str. 80  
D-50827 Köln  
GERMANY  
Tel: +49 221 995568-0  
Fax: +49 221 995568-20

This warranty gives you specific legal rights.  
You may have other rights which vary from country to country.

©2014 Bushnell Outdoor Products

*Specifications and designs are subject to change without any notice or obligation on the part of the manufacturer.*

## FCC COMPLIANCE STATEMENT:

This equipment has been tested and found to comply with the limits for a Class B digital device, pursuant to part 15 of the FCC Rules. These limits are designed to provide reasonable protection against harmful interference in a residential installation.

Operation is subject to the following two conditions: (1) This device may not cause harmful interference, and (2) this device must accept any interference received, including interference that may cause undesired operation.

This equipment generates, uses and can radiate radio frequency energy and, if not installed and used in accordance with the instructions, may cause harmful interference to radio communications. However, there is no guarantee that interference will not occur in a particular installation. If this equipment does cause harmful interference to radio or television reception, which can be determined by turning the equipment off and on, the user is encouraged to try to correct the interference by one or more of the following measures:

- Reorient or relocate the receiving antenna.
- Increase the separation between the equipment and receiver.
- Connect the equipment into an outlet on a circuit different from that to which the receiver is connected.
- Consult the dealer or an experienced radio/TV technician for help.

The device does not contain any user-serviceable parts. Repairs should only be made by an Authorized Bushnell repair center. Unauthorized repairs or modifications could result in permanent damage to the equipment, and will void your warranty and your authority to operate this device under Part 15 regulations.

The shielded interface cable which is provided must be used with the equipment in order to comply with the limits for a digital device pursuant to Subpart B of Part 15 of FCC Rules.



### **Disposal of Electric and Electronic Equipment**

*(Applicable in the EU and other European countries  
with separate collection systems)*

This equipment contains electric and/or electronic parts and must therefore not be disposed of as normal household waste. Instead, it should be disposed at the respective collection points for recycling provided by the communities. For you, this is free of charge.

If the equipment contains exchangeable (rechargeable) batteries, these too must be removed before and, if necessary, in turn be disposed of according to the relevant regulations (see also the respective comments in this unit's instructions).

Further information about the subject is available at your community administration, your local waste collection company, or in the store where you purchased this equipment.

# Bushnell®



 **TROPHY**<sup>®</sup>  
**CAM** HD

**NOTICE D'UTILISATION**

**FRANÇAIS**

[www.trophycam.fr](http://www.trophycam.fr)

Nos de modèle: 119676 / 119677 / 119678

03-14



# REMARQUES IMPORTANTES

Nous vous remercions pour votre achat de l'un des meilleurs appareils photos de surveillance sur le marché ! Bushnell est extrêmement fier de ce concentré de technologie et nous sommes certains qu'il vous satisfera également. Nous vous sommes très reconnaissants de votre choix et désirons gagner votre confiance. Veuillez vous référer aux remarques ci-dessous et aux instructions de cette notice d'utilisation pour vous assurer d'utiliser au mieux ce produit.

**Si votre Trophy Cam HD Bushnell ne semble pas fonctionner correctement, ou si vous avez des problèmes de qualité avec les photos/vidéos, veuillez consulter la section Diagnostic / Questions Fréquemment Posées aux pages 73 à 78 de cette notice.**

**Les problèmes ont souvent une cause simple qui n'a pas été remarquée, ou demandent seulement un changement de réglage pour être résolus.**

Si votre problème persiste après avoir essayé les solutions de la section Diagnostic / Questions Fréquemment Posées, nous vous recommandons de contacter votre revendeur Bushnell. Ce dernier se chargera de contacter le service après-vente Bushnell si nécessaire.

Bushnell recommande d'utiliser un jeu complet de piles AA au lithium Energizer® (8 ou 12 selon le modèle) pour ses Trophy Cam HD afin de garantir une autonomie maximale.

Ne mélangez pas des piles ayant déjà servi avec des piles neuves.  
Ne mélangez pas différents types de piles. N'utilisez QUE des piles au lithium ou QUE des piles alcalines. Les piles rechargeables ne sont pas recommandées.

Bushnell recommande d'utiliser des cartes mémoires SanDisk® et SDHC (capacité de stockage pouvant atteindre 32 Go) dans ses Trophy Cam HDs.

# INTRODUCTION

## À propos du Trophy Cam HD

Le **Trophy Cam HD de Bushnell** est un appareil photo de surveillance numérique. Il peut être déclenché par tout mouvement d'un animal ou d'un individu dans un endroit donné – repéré par un détecteur de mouvement ultra sensible à capteur infrarouge passif – puis prendre des photos de haute qualité (résolution pouvant atteindre 8 MP par interpolation), ou des séquences vidéo.

Le **Trophy Cam HD** consomme très peu d'électricité (moins de 0.25 mA) en mode stand-by (surveillance). Ceci signifie qu'il peut fournir jusqu'à six mois d'autonomie en mode stand-by lorsqu'il est alimenté par huit piles alcalines AA, et jusqu'à douze mois avec des piles AA au lithium. Une fois qu'un mouvement est détecté dans la zone surveillée, l'appareil photo numérique se déclenche automatiquement (généralement dans la seconde qui suit) pour prendre des photos ou des séquences vidéo selon la configuration établie au préalable. Le **Trophy Cam HD** est équipé de LED infrarouges « noires » intégrées qui fonctionnent comme un flash et peuvent fournir des photos ou des vidéos (en noir et blanc) claires même dans le noir, et peuvent prendre des photos ou des vidéos en couleur lorsqu'il y a assez de lumière. Le **Trophy Cam HD** est conçu pour être utilisé à l'extérieur et résiste à l'eau et à la neige.

Votre appareil de surveillance numérique fait partie de la dernière génération de **Trophy Cam HDs** Bushnell et propose de nombreuses fonctions, nouvelles ou améliorées, notamment :

- Sensibilité infrarouge passive automatique: l'appareil surveille la température ambiante et ajuste automatiquement le capteur / signal de déclenchement afin qu'il soit plus sensible aux faibles variations quand il fait chaud, et moins sensible quand il fait froid.
- Hyper Vision nocturne: le flash à LED infrarouge possède désormais une plus grande portée, un rendu plus lumineux et une meilleure couverture pour de meilleures images de nuit.
- Mode Field Scan 2x : La fonction « intervalle de temps » inclut la possibilité d'ajouter un second groupe d'enregistrement ayant ses propres temps de démarrage et d'arrêt. Les signaux de déclenchement provoqués par l'activité alentour continueront à générer des photos / vidéos supplémentaires, indépendamment du mode Field Scan activé.

- Fonction de géomarquage GPS : elle permet à l'utilisateur de saisir la latitude et la longitude de l'emplacement du Trophy Cam HD, qui seront ensuite intégrées à chaque fichier photo. Ce système permet à Google Earth, Picassa et à d'autres logiciels compatibles avec le géomarquage d'afficher automatiquement une carte indiquant les lieux / sites des prises de vue lors de leur visionnage sur un ordinateur. Fonction particulièrement utile pour ceux qui placent des **Trophy Cam HDs** à de multiples endroits pour surveiller des zones vastes ou éloignées les unes des autres.
- Mode Multi Flash (contrôle des LED): il évite les photos au flash surexposées dans les gros plans.
- Mode Hybrid Capture (Saisie hybride) – permet des prises photo et vidéo en même temps, à chaque déclenchement. Différents paramètres sont disponibles pour les deux, allant jusqu'à un haut niveau de résolution.
- NV Shutter (Obturbateur pour la vision nocturne) – l'utilisateur peut sélectionner la vitesse d'obturation pour la prise d'images pendant la nuit, permettant ainsi de contrôler la luminosité et de figer tout mouvement.

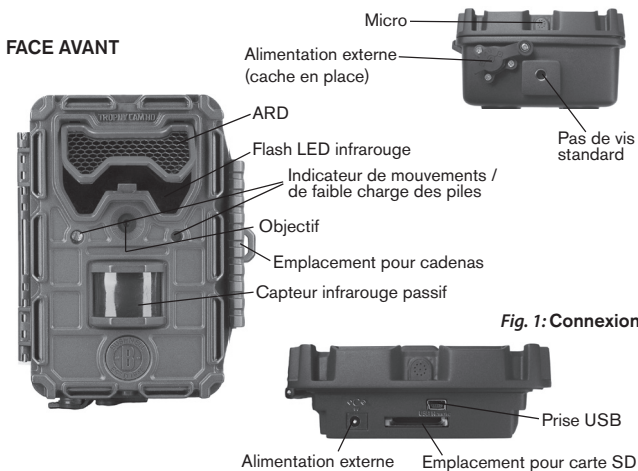

**Fig. 1: Connexions**

## FACE INTERNE

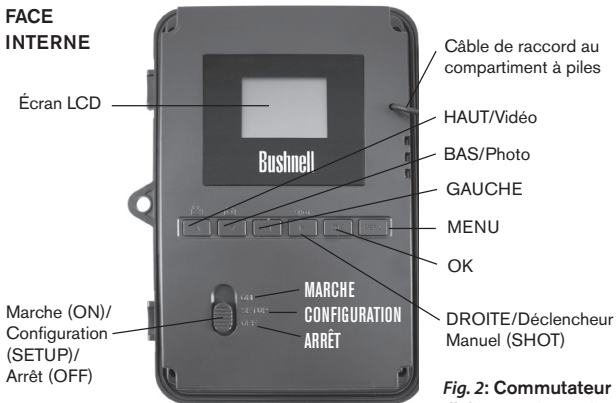

**Fig. 2: Commutateur d'alimentation et interface de contrôle à six touches**

- Le mode Camera Operating (Fonctionnement de l'appareil) peut être réglé sur Day only (Jour uniquement), Night only (Nuit uniquement), ou 24 HRs (24 h).

Et bien d'autres fonctions telles que la vidéo HD avec son, les photos au format 16/9, l'incrustation du nom du Trophy Cam HD (défini par l'utilisateur) ainsi que des données ambiantes, notamment la température, la phase de la lune et la pression barométrique\*

(\*incrustation des données barométriques disponible uniquement sur le modèle 119678).

## Applications

Le **Trophy Cam HD** peut être utilisé comme un appareil photo de détection pour la chasse ou pour compter le gibier. Il convient également parfaitement à la surveillance

## PRÉSENTATION DU Trophy Cam HD

Le **Trophy Cam** dispose des connexions suivantes afin d'être raccordé à des appareils externes: Port USB, port pour carte SD, et alimentation externe (p. 43, Fig. 1).

Un commutateur d'alimentation à trois positions sert à sélectionner les modes d'opération principaux: **OFF (ARRÊT)**, **SETUP (CONFIGURATION)**, et **ON (MARCHÉ)** (Fig. 2).

L'interface de contrôle à six touches sert principalement en mode **SETUP (CONFIGURATION)**, pour sélectionner les fonctions et paramètres opérationnels. Comme indiqué à la Fig. 2, ces touches sont : **HAUT**, **BAS**, **GAUCHE**, **DROITE**, **OK** et **MENU**. Trois de ces touches peuvent également servir pour une seconde fonction (raccourci opérations en mode **SETUP (CONFIGURATION)** en plus de leur fonction principale : La touche **BAS** peut servir à mettre l'appareil photo en mode Photo (icône appareil photo), et la touche **HAUT** sert à mettre l'appareil photo en mode Vidéo (icône caméscope). La touche **DROITE** sert également de bouton de déclenchement manuel (« SHOT ») de l'appareil photo. Ces fonctions secondaires sont indiquées par des icônes ou un texte au-dessus de la touche comme le montre la Fig. 2 (p.44).

## INSTALLATION DES PILES ET DE LA CARTE SD

Avant de pouvoir utiliser votre **Trophy Cam HD**, vous devrez d'abord installer des piles et insérer une carte SD. Même si cela ne vous prendra qu'une minute, vous devez prendre conscience de quelques remarques importantes concernant à la fois les piles et les cartes SD. Nous vous recommandons donc de prendre le temps de **lire les instructions et avertissements suivants**:

### **Mise en place des piles**

Après avoir ouvert les deux loquets à droite du **Trophy Cam HD**, vous avez accès au compartiment à huit ou douze piles, selon le modèle. Pour une autonomie maximale, il faut installer un jeu complet de piles. Le **Trophy Cam HD** peut également fonctionner avec seulement quatre piles installées dans les premiers compartiments (à partir du haut ou à gauche, voir photos). L'autonomie de l'appareil est plus courte avec 4 piles, mais il fonctionne normalement. Que vous utilisiez 4 piles ou un jeu complet, veillez à respecter la polarité de chaque pile (pôle négatif ou «



plat » en contact avec le long ressort de chaque emplacement).

Bushnell recommande d'utiliser un jeu complet de piles AA au lithium neuves (de la marque Energizer®) ou des piles AA alcalines. Nous recommandons de ne pas utiliser de piles rechargeables NiMh car leur faible voltage peut entraîner des problèmes de fonctionnement.

Vous pouvez raccorder le panneau solaire Bushnell #119656C (*vendu séparément, plus d'informations sur [www.bushnell.fr](http://www.bushnell.fr)*) à la prise « Alimentation Externe » (**fig.1**) située sous le **Trophy Cam HD**. Veuillez ne pas utiliser d'autres sources de courant externes car cela pourrait entraîner un dysfonctionnement de votre **Trophy Cam HD**. Si le panneau solaire Bushnell est raccordé et que des piles AA sont en place dans le **Trophy Cam HD**, alors ce dernier sera alimenté par la batterie li-ion interne du panneau solaire, tant que celle-ci fournit le voltage suffisant (*le cas contraire, le **Trophy Cam HD** sera alimenté par ses piles AA*). Ainsi, la batterie li-ion du panneau solaire pourra même alimenter le **Trophy Cam HD** de nuit.

Lorsque les piles AA sont déchargées ou que la batterie li-ion du panneau solaire ne fournit plus le voltage adéquat, alors le voyant indicateur (LED) de faible charge des piles s'allumera en bleu, indiquant que les piles doivent être remplacées (*voir p. 43, « **FACE AVANT** »*).

#### **AVERTISSEMENT**

*Veuillez à ce que l'alimentation de l'appareil soit sur OFF (ARRÊT) avant d'insérer ou de retirer la carte SD ou les piles.*



## **Insertion de la carte SD**

Les **Trophy Cam HDs** ont une mémoire interne de 32 Mo, ce qui correspond à 20 photos environ (à une résolution de 5MP). Ceci est pratique pour faire des essais et pour se familiariser avec l'appareil, mais vous voudrez sans doute laisser celui-ci seul pendant plusieurs jours, par conséquent l'emploi d'une carte SD est recommandé. Insérez la carte SD avant de commencer à utiliser l'appareil (le commutateur d'alimentation étant en position **OFF (ARRÊT)**). N'insérez pas ou n'enlevez pas la carte SD lorsque le commutateur d'alimentation est en position **ON (MARCHE)**.

Le **Trophy Cam HD** utilise une carte mémoire SD (Secure Digital) standard pour sauvegarder les photos (au format .jpg) et/ou les vidéos (au format .avi). Les cartes SD et SDHC (haute capacité) d'une capacité maximum de 32 Go sont supportées. Si vous utilisez les configurations vidéo 1280 x 720 ou 1920 x 1080, il est recommandé d'utiliser des cartes SD à grande vitesse (séries SanDisk® Ultra® ou Extreme® ou similaires). Avant d'insérer la carte SD dans l'appareil, veuillez vous assurer que le curseur de protection contre l'écriture situé sur la carte SD est sur « off » (c'est-à-dire PAS en position « Lock »). Ce qui suit décrit comment insérer et enlever la carte SD:

- Insérez la carte SD dans l'emplacement pour carte, l'étiquette de la carte vers le haut (*voir ci-dessus*). Un « clic » indique que la carte est installée avec succès. Si le mauvais côté de la carte est vers le haut, vous ne pourrez pas l'insérer sans forcer-il n'y a qu'une seule manière d'insérer correctement les cartes. Si la carte SD n'est pas installée correctement, l'écran LCD n'affichera pas d'icône carte SD en mode **CONFIGURATION (SETUP)** (*un symbole de « cadenas » sera visible sur l'icône carte SD affichée après être passé au mode SETUP si la carte est verrouillée*). Il est recommandé de formater la carte SD en utilisant le paramètre « Format » du **Trophy Cam HD** avant de l'utiliser pour la première fois, spécialement lorsque la carte a été utilisée dans d'autres appareils (*voir la section « Formater » en page 63 pour de plus amples renseignements*).
- Pour retirer la carte SD, enfoncez-la tout d'abord légèrement. Vous allez alors entendre un clic qui indique qu'il est désormais possible de la retirer. N'essayez pas de la retirer sans avoir fait cette manipulation au préalable.

## UTILISATION DU Trophy Cam HD

Une fois que vous avez préparé votre **Trophy Cam HD** en installant correctement les piles et une carte SD, vous pouvez simplement sortir, l'attacher à un arbre, l'allumer et vous en allez - et il se peut que vous obteniez des photos superbes qui correspondent exactement à ce que vous recherchez. Toutefois, nous vous recommandons de prendre le temps de lire cette notice afin de comprendre les différents réglages possibles que propose votre appareil. Vous voudrez probablement régler au moins la date et l'heure pour qu'elles soient indiquées sur vos photos, apprendre comment configurer l'appareil pour qu'il prenne des séquences vidéos au lieu de photos si vous le désirez, et lire quelques suggestions concernant sa fixation à un arbre.

## LES MODES MARCHÉ, ARRÊT ET CONFIGURATION

Le **Trophy Cam HD** a trois modes de fonctionnement de base:

- Mode **ARRÊT**: Commutateur d'alimentation en position **OFF**.
- Mode **MARCHE**: Commutateur d'alimentation en position **ON** (l'écran LCD est éteint).
- Mode **CONFIGURATION**: Commutateur d'alimentation en position **SETUP** (l'écran LCD est allumé).

### Mode ARRÊT (OFF)

Le mode **ARRÊT** est le mode de « sécurité » permettant toute une série d'actions, par exemple, remplacer la carte SD ou les piles, ou transporter l'appareil. Vous utiliserez également le mode **ARRÊT** si vous connectez l'appareil à un port USB d'un ordinateur plus tard pour télécharger vos photos/vidéos. Et bien sûr, lorsque vous rangez ou n'utilisez pas l'appareil, vous le mettez sur **ARRÊT**. Veuillez remarquer que même en mode **ARRÊT** le **Trophy Cam HD** continue à consommer de l'électricité à un très bas niveau. Par conséquent, il est conseillé d'enlever les piles si vous êtes amené à ne pas utiliser l'appareil pendant une période prolongée.



Fig. 3 : Écran d'information du mode CONFIGURATION (SETUP)

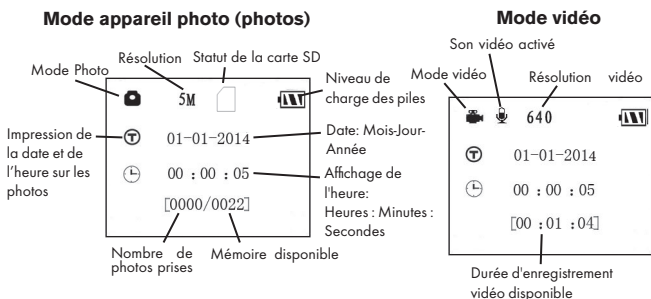

## Mode MARCHÉ (ON)

À n'importe quel moment après que les piles et la carte SD aient été insérées vous pouvez allumer l'appareil. Lorsque le commutateur d'alimentation sera placé en position haute, l'appareil sera en mode **MARCHÉ**. L'indicateur LED de mouvements (p.43, « Face Avant ») clignotera en rouge pendant environ 10 secondes. Cet intervalle vous laissera assez de temps pour fermer le couvercle avant du **Trophy Cam HD**, le verrouiller et quitter la zone surveillée. Une fois en mode **MARCHÉ**, aucun contrôle manuel n'est nécessaire ou possible (les touches de contrôle n'ont aucun effet). Le **Trophy Cam HD** prendra automatiquement des photos ou des vidéos (selon vos réglages) lorsqu'il est déclenché, c'est-à-dire quand le capteur infrarouge passif détecte de l'activité dans la zone qu'il couvre. Vous pouvez soit déplacer le commutateur d'alimentation directement du mode **ARRÊT (OFF)** au mode **MARCHÉ (ON)**, soit vous arrêter d'abord en position **CONFIGURATION (SETUP)** pour changer l'un des réglages ou plus, puis passer à **MARCHÉ (ON)** ensuite.

## MODE CONFIGURATION (SETUP)

Dans le mode **CONFIGURATION** vous pouvez vérifier et changer les réglages du **Trophy Cam HD** en utilisant l'écran LCD intégré. Ces réglages, accessibles depuis le menu **CONFIGURATION**, vous permettent de changer la résolution des photos ou des vidéos, l'intervalle de temps entre les photos, de choisir la fonction impression de la date et de l'heure sur les

photos, etc. Le fait de déplacer le commutateur d'alimentation en position **CONFIGURATION (SETUP)** allumera l'écran LCD, et vous pourrez voir un écran d'information qui vous montrera combien de photos ont été prises, le niveau de charge des piles, si l'appareil est en mode photo ou vidéo, etc. (voir Fig. 3 ci-dessus).

**REMARQUE :** Actionnez toujours le commutateur d'alimentation du mode **ARRÊT (OFF)** vers le mode **CONFIGURATION (SETUP)**. Il est possible que l'appareil se bloque s'il passe du mode **MARCHE (ON)** au mode **CONFIGURATION (SETUP)**. Si cela se produit, mettez simplement le commutateur sur **ARRÊT (OFF)** puis poussez-le de nouveau vers le haut sur **CONFIGURATION (SETUP)**.

### ***Touches Raccourcis en mode CONFIGURATION (SETUP) :***

Comme mentionné auparavant dans la partie « Présentation du Trophy Cam HD », quatre touches sous l'écran LCD servent de « raccourcis » de fonctions lorsque l'appareil est mis en mode **CONFIGURATION (SETUP)**, et à la condition que vous n'ayez pas appuyé sur la touche **MENU** :

- Appuyez sur la touche **HAUT** pour rapidement mettre l'appareil en mode Vidéo.
- Appuyez sur la touche **BAS** pour rapidement mettre l'appareil en mode Photo.
- Appuyez sur la touche **DROITE** pour déclencher une photo (ou une vidéo) manuellement. Ceci est utile pour tester l'appareil-veuillez à être en mode **CONFIGURATION (SETUP)**, appuyez sur la touche **DROITE**, et quelques secondes plus tard, une photo ou une séquence vidéo (selon le réglage de l'appareil) sera sauvegardée sur la carte SD (ou la mémoire interne si aucune carte n'est insérée). Le compteur « nombre de photos prises » en bas et à gauche de l'écran LCD augmentera d'une unité. Si l'écran indique « SD PROTECTED » lorsque vous appuyez sur la touche **DROITE (SHOT)**, mettez l'appareil sur **OFF (ARRÊT)**, retirez la carte SD et glissez le curseur de protection contre l'écriture situé sur la carte SD en position « off ».

## Utilisation du Menu **CONFIGURATION (SETUP)** pour changer les réglages

Le but principal du mode **CONFIGURATION (SETUP)** est de vous permettre de changer les réglages des paramètres de l'appareil (jusqu'à 19 configurations différentes !) pour que votre Trophy Cam HD fonctionne exactement comme vous le désirez. Vous ferez ceci en lançant le Menu **CONFIGURATION (SETUP)** et en appuyant sur les touches situées sous l'écran LCD. Cet écran vous indiquera chaque paramètre et son réglage.

### **Changement des réglages des paramètres en Mode CONFIGURATION (SETUP)**

De nombreux paramètres sont disponibles pour vous permettre de régler le **Trophy Cam HD** selon vos préférences. Pour changer le réglage d'un paramètre donné, vous devez d'abord passer au mode **CONFIGURATION (SETUP)**. Une fois que vous êtes dans ce mode, le fait d'appuyer sur la touche **MENU** vous permettra de sélectionner n'importe quel paramètre et changer son réglage. Le nom du paramètre et son réglage actuel sera affiché à l'écran LCD. Le fait d'appuyer sur la touche **DROITE** ou **GAUCHE** fait défiler vers le paramètre suivant ou précédent (la touche **DROITE** pour passer au paramètre suivant et la touche **GAUCHE** pour revenir au paramètre précédent), et le fait d'appuyer sur la touche **HAUT** ou **BAS** vous permet de sélectionner un réglage différent pour le paramètre actuellement affiché. Une fois que vous avez choisi votre nouveau réglage pour un paramètre, appuyez sur la touche **OK** pour sauvegarder le nouveau réglage. Lorsque vous avez fini de changer les réglages d'un ou de plusieurs paramètres, appuyez sur **MENU** de nouveau pour sortir du menu **CONFIGURATION (SETUP)**. Il est possible d'appuyer sur **MENU** chaque fois que vous désirez annuler un changement de réglage de paramètre après qu'un nouveau réglage ait été sélectionné (à condition que vous n'ayez pas déjà appuyé sur **OK**). Après avoir réglé les paramètres selon vos préférences, veillez à déplacer le commutateur sur **ON (MARCHE)** pour pouvoir prendre des photos ou des vidéos. Aucune image ne sera prise si le commutateur reste en position **RÉGLAGE** (à moins que vous n'appuyiez sur la touche **Photo/DROITE** après être sorti du menu) ; en effet, l'appareil s'éteindra automatiquement après quelques minutes si vous n'appuyez sur aucune touche.

Fig. 4: Sélection des réglages des paramètres

Appuyez sur MENU

(4a)



Appuyez sur BAS

(4b)



Appuyez sur OK

### **Affichage du réglage des paramètres**

Le réglage de chaque paramètre est affiché sur l'écran de votre Trophy Cam HD. Un seul réglage s'affiche à la fois, à commencer par le réglage en cours d'utilisation pour le paramètre qui vient d'être sélectionné (*Fig. 4a*) Pour changer de réglage, utilisez les touches **HAUT/BAS** pour afficher le nouveau réglage que vous désirez (*Fig. 4b*), puis appuyez sur **OK** pour valider (« Execute ») le nouveau réglage. Si vous désirez vérifier que ce réglage est à présent le réglage actuel, appuyez simplement sur la touche **DROITE** pour faire défiler vers le paramètre suivant, puis appuyez sur **GAUCHE** pour retourner de nouveau vers le précédent. Vous pouvez désormais constater que votre nouveau réglage a été appliqué.

### **EXEMPLES - Changer les réglages de certains paramètres courants**

Dans les pages suivantes, vous trouverez des tableaux listant tous les paramètres existants du Menu **CONFIGURATION (SETUP)**, ainsi que leurs

réglages possibles (ou plage de réglages), une description détaillée de ce que contrôle le paramètre et le but des réglages. Si vous avez lu la section précédente détaillant comment sélectionner les paramètres et changer leurs réglages, vous devriez être en mesure de trouver le(s) paramètre(s) que vous désirez, et régler l'appareil selon vos préférences. Mais vous préférez peut-être pratiquer d'abord avec un exemple ou deux:

Pour changer le réglage de n'importe quel paramètre, commencez toujours en vous assurant que le commutateur est en position **CONFIGURATION (SETUP)**. Une fois que l'écran LCD s'allume, appuyez sur la touche **MENU**.

Le premier paramètre rencontré quand on entre dans le menu **CONFIGURATION (SETUP)** est "Mode". Par défaut, il est réglé sur « Camera » (photos). Pour passer au mode « Vidéo » (enregistrement de séquences vidéos), appuyez sur la touche **BAS** pour sélectionner le réglage « Vidéo ». Appuyez sur la touche **OK** pour appliquer ("Execute") le nouveau réglage que vous avez choisi pour ce paramètre.

Appuyez à présent sur la touche **DROITE** pour passer à un autre paramètre dans le menu. En appuyant trois fois, vous allez accéder à "Capture Number" (nombre de prises de vue). À l'aide des boutons **HAUT** et **BAS**, déplacez-vous dans les différents réglages disponibles puis appuyez sur **OK** pour enregistrer votre choix du nombre de photos prises par l'appareil à chaque déclenchement.

En appuyant sur le bouton **DROIT** jusqu'à atteindre le dernier élément du menu, vous aurez accès au paramètre "Default Set" (réglage par défaut). Mettez-le en surbrillance ou sélectionnez « Execute » (en utilisant **HAUT** ou **BAS**) et appuyez sur **OK** pour restaurer tous les paramètres (incluant les paramètres Mode et Vidéo que vous venez de changer il y a quelques minutes). Les réglages par défaut pour chaque paramètre sont indiqués en caractères gras dans les tableaux du Menu **CONFIGURATION (SETUP)** dans les pages suivantes.

Si vous choisissez de mettre le paramètre "time stamp" (impression date et heure) sur ON, cela commandera à l'appareil d'imprimer la date et l'heure sur chacune des photos qu'il prend. Dans ce cas, veuillez donc bien à régler la date et l'heure en utilisant le paramètre "set clock" (réglage horloge).

## **Mode Field Scan 2x avec Déclenchement en Temps réel**

Le Field Scan - ou balayage de champ - est une fonctionnalité des Trophy Cam HDs Bushnell qui vous permet de surveiller des zones plus vastes, comme un champ ou une grande clairière, au moyen de photographies ou de vidéos prises à intervalles de temps réguliers. En position "On", le Trophy Cam HD prend une photo (ou une séquence vidéo) automatiquement à la fréquence de votre choix (par exemple, une toutes les cinq minutes) pendant une ou deux périodes de temps que vous aurez déterminées, chaque jour, **indépendamment des mouvements détectés**. La portée effective de la caméra est ainsi beaucoup plus importante qu'elle ne l'est normalement lorsque le déclenchement est produit par la détection d'un mouvement. C'est un superbe outil pour surveiller un champ entier avec une seule caméra.

Si un animal ou une personne pénètre dans la zone couverte par le détecteur IR et provoque un déclenchement entre les intervalles que vous avez définis pour le Field Scan, la caméra prendra une photo ou enregistrera une vidéo comme elle le ferait normalement en fonction de vos autres réglages. Voici comment régler et utiliser le balayage de champ (veillez à d'abord régler l'heure actuelle de la caméra dans « Set Clock » (Réglage de l'horloge) afin que l'enregistrement de votre balayage de champ débute et se termine aux heures adéquates):

1. Placez l'interrupteur principal sur **CONFIGURATION (SETUP)**, puis appuyez sur **MENU**. Appuyez de manière continue sur la touche de **DROITE** pour faire défiler le menu de configuration jusqu'à atteindre Field Scan (Balayage de champ).
2. Appuyez sur le bouton **HAUT** pour sélectionner On, puis appuyez sur **OK (Etape 1, pg 56)**. "A" représente la première période de temps que vous pouvez définir (une seconde période plus tard dans la journée, "B", peut être également configurée si vous le souhaitez). Appuyez sur **OK (Etape 2)**. Ceci vous amène à l'écran dans lequel vous allez définir les horaires de démarrage et d'arrêt, qui déterminent, pour chaque jour, à quel moment l'enregistrement du balayage de champ débute et s'arrête. Vous pouvez régler ces horaires à l'heure et à la minute près, pour une plage qui peut couvrir d'une minute à 24 heures.
3. Réglez les horaires de démarrage [Start] et d'arrêt [Stop], en commençant par l'heure de démarrage, au moyen des touches de réglage **HAUT/BAS (Etape 3)**. L'horloge est réglée sur une base de 24 heures, ou "00h" = minuit, "12h" = midi, etc. Pour vous déplacer vers le réglage suivant, appuyez sur le bouton **DROITE**, changez les minutes de l'heure de démarrage à l'aide de **HAUT/BAS**, puis déplacez-vous sur les réglages de l'heure et des minutes de l'heure d'arrêt.

4. Quand vous avez réglé les minutes de l'heure d'arrêt, appuyez sur **OK** pour confirmer le réglage de la première période d'enregistrement du balayage de champ. Si vous le souhaitez, vous pouvez créer une seconde période d'enregistrement en appuyant sur le bouton **BAS** pour sélectionner "B" (**Etape 4**), puis appuyez sur **OK** et suivez le même procédé pour régler les heures de démarrage et d'arrêt du balayage de champ pour la période "B" (**Etape 5**). Par exemple, vous pouvez configurer la période "A" pour un balayage de champ à l'aube de 6h à 8h, et une période "B" pour des prises de vue entre 17h30 et 19h. Dans ce cas, il n'y aura aucun enregistrement via balayage de champ entre 8h et 17h30 et entre 19h et 6h.
5. Après avoir réglé les heures de démarrage/d'arrêt de la période "A" et/ou "B", appuyez sur **OK** puis sur les boutons **BAS** ou **HAUT** pour sélectionner "Interval" (fréquence) et enfin sur **OK** (**Etape 6**). Ce paramètre "Interval" (fréquence) vous permet de définir à quelle fréquence une photo ou une vidéo est prise pendant les périodes configurées précédemment. Vous avez le choix entre 60 minutes, 30 minutes, 15 minutes, 5 minutes (réglage par défaut) ou 1 minute (en mode photo uniquement). Utilisez les boutons **HAUT/BAS** pour sélectionner votre valeur, puis appuyez sur **OK** pour la sauvegarder (**Etape 7**). Notez que pour les vidéos, "Interval" est indépendant de la durée de la vidéo. Il s'agit de la fréquence à laquelle les vidéos sont enregistrées, et non pas de la longueur de chacune.
6. Voici un exemple de fonctionnement de la caméra, sur la base des réglages de balayage de champ suivants :

Field Scan : On	Remarque : pour garantir le bon fonctionnement de l'appareil, veillez à ce que les périodes A et B de balayage de champ ne se chevauchent pas au moment de régler les horaires de démarrage et d'arrêt. Aussi, lorsque le paramètre du mode Camera mode (Mode appareil photo) est réglé sur « Day » (fonctionnement de jour uniquement) ou sur « Night » (fonctionnement de nuit uniquement), il aura la priorité sur les paramètres du mode Field Scan. Réglez le mode Appareil photo sur « 24HR » (24 h) si vous paramétrez les temps de démarrage et/ou d'arrêt du mode Field Scan, pour le fonctionnement de jour et de nuit.
Période A :	
[Start] : 6:00	
[Stop] : 8:00	
Période B :	
[Start] : 17:30	
[Stop] : 19:00	
Interval : 15M	

Selon ces réglages, l'appareil prend une photo (ou une vidéo, s'il fonctionne dans ce mode) toutes les 15 minutes, à partir de 6h jusqu'à la fin de la période "A" du balayage de champ à 8h. Le même jour, l'appareil va à nouveau prendre une photo ou une vidéo toutes les 15 minutes de 17h30 à 19h (pendant la période "B" du balayage de champ). Le lendemain, l'appareil recommencera à prendre une photo ou une vidéo toutes les 15 minutes entre 6h et 8h et entre 17h30 et 19h. Il n'y aura aucun enregistrement du

balayage de champ entre 8h et 17h30 et entre 19h et 6h. Rappelez-vous que ceci est indépendant des déclenchements normaux dus à l'activité détectée à proximité de l'appareil - même si aucun animal (ou humain) ne pénètre dans la zone de couverture du détecteur à infrarouge, une image sera prise, ou une vidéo enregistrée, toutes les 15 minutes pendant la/les période(s) de temps déterminée(s). Si un animal (ou humain) déclenche la caméra entre les intervalles de 15 minutes, cela sera enregistré. **Remarque : Des intervalles de balayage de champ courts et/ou des tranches horaires longues risquent de réduire la durée de vie de la batterie.**

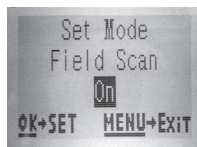

**[Etape 1]**-placez le mode Field Scan (balayage de champ) sur "On"



**[Etape 2]**-sélectionnez "Field Scan "A" (appuyez sur OK)

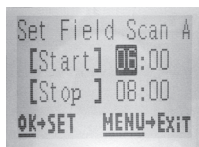

**[Etape 3]**-réglez le démarrage et l'arrêt de la période "A"

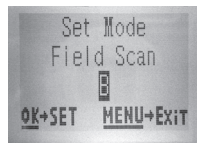

**[Etape 4]**-sélectionnez "Field Scan "B" (appuyez sur OK)



**[Etape 5]**-réglez le démarrage et l'arrêt de la période "B"

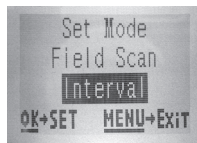

**[Etape 6]**-sélectionnez "Field Scan Interval"

**Les étapes 4 et 5 sont facultatives** (elles sont nécessaires uniquement si vous souhaitez une seconde période d'enregistrement du balayage de champ avec des horaires de démarrage et d'arrêt différents)

*Remarque : le paramètre "Interval" définit l'intervalle de temps entre deux images à la fois pour la période "A" et la période "B".*

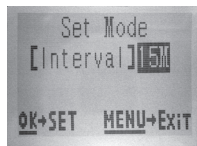

**[Etape 7]**-réglez la fréquence de balayage de champ



## Liste des paramètres et réglages du Menu CONFIGURATION (SETUP) avec descriptions

Paramètre	Réglages (Gras=défaut)	Description
<b>Mode</b>	<b>Camera (photos) Video, ou Hybrid (Saisie hybride)</b>	Sélectionnez au choix la prise de photos, de vidéos ou les deux lorsque l'appareil se déclenche. Le mode de saisie hybride combine la fonction photo avec la fonction vidéo. Il permet ainsi la prise de photo et de vidéo, en même temps, et à chaque déclenchement.
<b>Image Size (résolution photo)</b> <i>(affecte uniquement les photos fixes dans les modes Appareil photo ou Saisie hybride)</i>	<b>5M Pixel,</b> 8M Pixel, 3M Pixel	Sélectionne la résolution pour les photos de 3 à 8 mégapixels. Une résolution plus haute produit des photos de meilleure qualité, mais crée des fichiers plus grands qui prennent plus de place sur la carte SD (qui se remplit plus vite). 5M est un bon compromis entre la qualité et la taille du fichier.
<b>Image Format (Format d'image)</b> <i>(n'affecte que les photos. Le format des vidéos est lié à la taille de la vidéo)</i>	<b>Plein écran,</b> écran large	Sélectionnez le format 4:3 (plein écran, comme les anciens téléviseurs) ou 16:9 (grand écran, comme les nouveaux téléviseurs) pour les photos. Si vous souhaitez regarder vos photos sur un téléviseur ou un écran d'ordinateur, vous pouvez définir le format de l'image pour qu'elle s'y adapte.

<b>Paramètre</b>	<b>Réglages (Gras=défaut)</b>	<b>Description</b>
<b>Capture Number (Nombre de Photos)</b> <i>(affecte uniquement les photos fixes dans les modes Appareil photo ou Saisie hybride)</i>	<b>1 Photo,</b> <b>2 Photo,</b> <b>3 Photo</b>	Sélectionne combien de photos sont prises en rafale à chaque déclenchement en mode Appareil photo. Ce réglage concerne également les photos prises en mode Field Scan (pour prendre deux photos toutes les 10 minutes, par exemple). <i>Veillez vous référer également au paramètre INTERVAL (intervalle).</i>
<b>LED Control (Contrôle des LED) (Fonction Multi-Flash)</b>	Faible, Moyen, <b>Elevé</b>	Contrôle le nombre de LED qui flashent quand une photo est prise par faible luminosité. "High" (élevé) = les 33 LED s'allument. C'est le réglage par défaut. Choisissez "Medium" ou "Low" si vous obtenez des photos surexposées ou si vous comptez placer l'appareil très près du sujet que vous voulez photographier. En général, il vous faudra sélectionner « High » (Élevé) si les sujets visés se trouvent à plus de 9,2 m de l'appareil ; « Medium » (Normal) s'ils se situent à une distance entre 4,6 et 9,2 m ; et « Low » (Faible) s'ils sont à moins de 4,6 m de l'appareil. <i>Remarque: en mode vidéo, 21 LED s'allument dans les réglages "High" et "Medium" (réglage par défaut). Réglez sur "Low" si les vidéos sont surexposées.</i>

<b>Paramètre</b>	<b>Réglages (Gras=défaut)</b>	<b>Description</b>
<b>Camera Name (Nom de l'appareil)</b>	<b>(Saisie)</b> <i>Voir</i> <b>UTILISATION DES ECRANS DE SAISIE DU MENU SETUP (p. 65)</b>	Permet à l'utilisateur de personnaliser le nom de l'appareil. Très utile pour l'identifier quand de multiples appareils sont installés puisque chacun d'entre eux marque son nom sur toutes les photos (mais pas sur les vidéos) qu'il prend.
<b>Video Size (Résolution Vidéo) (affecte uniquement les séquences vidéo dans les modes Video ou Saisie hybride)</b>	(Nos de modèle 119676/119677): 1280x720, <b>640x360</b> , 320x180  (Nos de modèle 119678): 1920x1080, <b>1280x720</b> , 640x360	Sélectionne la résolution vidéo (en pixels par image). Une résolution plus haute produit des séquences vidéo de meilleure qualité, mais crée des fichiers plus grands qui prennent plus de place sur la carte SD (qui se remplit plus vite). 640 x 480 correspond à une vidéo VGA au format 16:9 « grand écran ». Le réglage le plus élevé offre une vidéo HD. Si vous utilisez les configurations vidéo 1280 x 720 ou 1920 x 1080, il est recommandé d'utiliser des cartes SD à grande vitesse (séries SanDisk® Ultra® ou Extreme® ou similaires).
<b>Video Length (Durée vidéo) (affecte uniquement les séquences vidéo dans les modes Video ou Saisie hybride)</b>	<b>10S</b> (seconde) par défaut, avec une plage possible de 5 s à 60 s	Fixe la durée de chaque séquence vidéo prise. La durée des vidéos est fixée à 10 secondes par défaut lorsque le paramètre est sélectionné pour la première fois. Après être descendus à 5 s, les réglages de la durée de la vidéo reprennent à 60 s.

<b>Paramètre</b>	<b>Réglages (Gras=défaut)</b>	<b>Description</b>
<b>Interval (Intervalle)</b>	<p><b>10S</b> (seconde) par défaut, avec une plage de réglage disponible de 60 mn (minute) à 1 s (seconde).</p> <p><i>(60 mn-1 mn sont réglés par incréments d'une minute, 59S-1S sont réglés par incréments d'une seconde)</i></p>	<p>Sélectionne la durée pendant laquelle l'appareil « attendra » avant de répondre à des déclenchements supplémentaires du capteur infrarouge passif après qu'un mouvement ait été initialement détecté et reste dans les limites de la portée du capteur. Pendant cet intervalle « ignorer déclenchements » fixé par l'utilisateur, l'appareil ne prendra pas de photos/ vidéos. Ceci empêche que la carte ne se remplisse d'images superflues. L'intervalle est réglé sur 10s par défaut.</p>

<b>Paramètre</b>	<b>Réglages (Gras=défaut)</b>	<b>Description</b>
<b>Sensor Level (Sensibilité du Capteur infrarouge)</b>	Low (faible), Normal, High (élevée), <b>Auto</b> (automatique)	Sélectionne la sensibilité du capteur infrarouge passif. Le réglage « High » rendra l'appareil plus sensible aux infrarouges (chaleur) et il sera plus facilement déclenché par les mouvements, et le réglage « Low » le rendra moins sensible à la chaleur et aux mouvements. Le réglage High peut être utile lorsque la température ambiante est chaude (quand il est plus difficile pour le capteur de détecter les animaux), et le réglage Low pourra être utile lorsqu'il fait froid et si l'appareil se déclenche trop souvent par n'importe quel élément plus chaud que l'espace environnant. La valeur par défaut réglage "Auto" permettra à l'appareil de déterminer le meilleur réglage en fonction de sa température de fonctionnement actuel. C'est un réglage idéal si des changements de météo importants sont prévus pendant la période où la caméra sera utilisée.
<b>NV Shutter (Obturateur pour la vision nocturne)</b>	High (Élevé), Medium (Normal), <b>Low</b> (Faible)	Affecte la vitesse d'obturation pendant le fonctionnement en vision nocturne. L'option « High » (Élevé) figera mieux les mouvements, mais il se peut que les photos soient plus sombres. Avec une vitesse d'obturation plus faible, on obtient des images plus nettes, cependant, tout mouvement rapide les rendra plus floues. L'option « Medium » (Normal) est donc un bon compromis.

Paramètre	Réglages (Gras=défaut)	Description
<b>Camera Mode (Mode appareil photo)</b>	<b>24 Hrs (24 h)</b> , Day (Jour), Night (Nuit)	Permet à l'utilisateur de limiter le fonctionnement de l'appareil uniquement pendant le jour ou la nuit, si nécessaire. Le niveau de lumière ambiante que perçoit le capteur de l'appareil détermine automatiquement s'il fait jour ou nuit. Ce paramètre a la priorité sur les paramètres Field Scan.
<b>Format (Formater)</b>	<i>Execute (Valider)</i>	Efface tous les fichiers sauvegardés sur la carte pour la préparer pour sa réutilisation. Formatez toujours une carte qui a été utilisée auparavant dans d'autres appareils. <b>Avertissement !</b> <b>Veillez à télécharger et sauvegarder tous les fichiers que vous désirez conserver !</b> Appuyez sur <b>OK</b> pour valider, appuyez sur <b>MENU</b> (ou sélectionnez <i>No (Non)</i> puis appuyez sur <b>OK</b> ) pour sortir sans formater.
<b>Time Stamp (Incrustation Date et Heure) (concerne les photos uniquement)</b>	Off, On	Sélectionnez « On » si vous désirez que la date et l'heure (quand la photo a été prise) soit incrustées sur chaque photo, sélectionnez « Off » pour ne pas les incruster. <i>Le modèle 119678 incruste également la pression barométrique (uniquement sur les photos).</i>

<b>Paramètre</b>	<b>Réglages (Gras=défaut)</b>	<b>Description</b>
<b>Set Clock</b> <i>(Réglage Horloge)</i>	<b>Set</b> (régler)	Appuyez sur <b>OK</b> et utilisez les touches <b>HAUT/BAS</b> (pour changer le réglage) et les touches <b>GAUCHE/DROITE</b> (pour passer au champ suivant) pour régler les heures (format 24h uniquement, « 00 »=minuit, « 12 »=midi) et les minutes, puis (sur la rangée du bas), l'année, le mois et la date.

<b>Paramètre</b>	<b>Réglages (Gras=défaut)</b>	<b>Description</b>
<b>Field Scan</b>	<p>On, <b>Off</b>  (Après avoir sélectionné On) : "A"  Démarrage/  Arrêt, "B"  Démarrage/  Arrêt,  Fréquence)</p>	<p>Active/Désactive le mode Field Scan. Si vous appuyez sur OK alors que « On » est sélectionné, vous arriverez à l'écran de configuration mode Field Scan ; vous pourrez y régler les horaires de démarrage et d'arrêt en heures (0-24) et en minutes (00-59). Cela définit les horaires quotidiens de début et de fin d'enregistrement (horloge de 24 heures, donc 13h00 = 1 pm). Utilisez la touche de DROITE pour faire défiler les champs, et les touches HAUT/BAS pour modifier les paramètres. Une fois les minutes de l'horaire de fin (« Stop ») réglées, la pression suivante sur la flèche de déplacement vers la DROITE vous mènera à l'écran de réglage de l'intervalle (fréquence d'enregistrement de photos ou de vidéos). Vous pouvez choisir 60, 30, 15, 5 ou 1 minutes (le réglage par défaut est 5 mn).</p> <p><b>REMARQUE</b> : Lorsque le paramètre Camera mode (Mode appareil photo) est réglé sur « Day » (fonctionnement de jour uniquement) ou sur « Night » (fonctionnement de nuit uniquement), il aura la priorité sur les paramètres du mode Field Scan. Réglez le mode Appareil photo sur « 24HR » (24 h) si vous paramétrez les temps de démarrage et/ou d'arrêt du mode Field Scan, pour le fonctionnement de jour et de nuit.</p>



<b>Paramètre</b>	<b>Réglages (Gras=défaut)</b>	<b>Description</b>
<b>Coordinate Input</b>  <b>Voir UTILISATION DES ECRANS DE SAISIE DU MENU SETUP (p. 65)</b>	<b>Off, On (désactivé, activé)</b>	Permet à l'utilisateur de saisir les coordonnées de latitude et de longitude correspondant à l'emplacement de l'appareil. Ces données seront intégrées aux fichiers enregistrés sur la carte SD de l'appareil (si "On" est sélectionné). Ce système permet de voir chaque emplacement d'appareil "épinglé" sur les cartes Google Earth quand vous regardez un dossier contenant des photos provenant de différents appareils. Il est également possible de l'utiliser avec d'autres logiciels compatibles avec le "géomarquage" (comme Picassa, etc.).
<b>Video Sound</b> <i>(son vidéo) (affecte uniquement les séquences vidéo dans les modes Video ou Saisie hybride)</i>	<b>On, Off (ac- tivé, désac- tivé)</b>	Sélectionnez « On » pour enregistrer également le son lorsque la caméra est en mode vidéo (les fichiers sauvegardés seront légèrement plus volumineux).
<b>Default Set</b> <i>(réglages par défaut)</i>	<b>Cancel, (annuler), Execute (valider)</b>	Sélectionnez « Execute » et appuyez sur <b>OK</b> pour restaurer tous les paramètres par défaut. Si l'appareil se comporte de manière étrange et que vous pensez peut-être avoir modifié accidentellement un réglage (mais ne savez pas exactement lequel), ceci remettra tous les paramètres à leurs réglages le plus souvent utilisés ou « générique ».

# UTILISATION DES ECRANS DE SAISIE DU MENU SETUP

## Saisie du nom de l'appareil

Après avoir sélectionné le paramètre "Camera Name" (nom de la caméra, le seul réglage possible est "Input"), appuyez sur **OK**. Si nécessaire, effacez le nom précédent ou par défaut en appuyant sur le bouton **DROITE** jusqu'à ce que le symbole "effacer" (←) (situé entre les lettres "A" et "B" et entre "j" et "k") soit surligné puis maintenez la touche **OK** enfoncée. Sélectionnez (surlignez) chaque caractère alphanumérique dont vous avez besoin à l'aide des boutons **GAUCHE/DROITE**, et en validant grâce à **OK**. Quand vous avez renommé l'appareil, appuyez sur **MENU** pour sauvegarder le nom.

## Saisie des coordonnées

Après avoir sélectionné le paramètre "Coordinate Input", appuyez sur **HAUT** ou **BAS** pour sélectionner On et appuyez sur **OK**. Vous pouvez trouver la latitude et la longitude de n'importe quel emplacement où vous voulez installer votre appareil sur de nombreux site Internet. Par exemple : <http://itouchmap.com/latlong.html>. Vous pouvez saisir l'adresse d'une rue avoisinante, un code postal ou utiliser différents types de cartes pour localiser la position approximative. Le format de saisie des coordonnées dans l'écran de menu du Trophy Cam HD doit être le suivant :

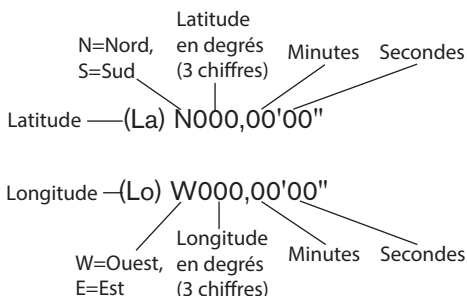

*Remarque : Il se peut que vous trouviez des coordonnées de latitude ou de longitude négatives en ligne. Elles désignent les latitudes sud et les longitudes ouest. Les emplacements situés aux Etats-Unis et au Canada auront des coordonnées de latitude nord (+) et des coordonnées de longitude ouest (-).*

# MONTAGE ET POSITIONNEMENT DU Trophy Cam HD

## Montage

Après avoir configuré les paramètres selon vos préférences, vous êtes prêt à mettre le commutateur sur la position "ON" (marche) et à installer le Trophy Cam HD sur le terrain. Lorsque vous configurez le **Trophy Cam HD** pour détecter le gibier ou pour toute autre application en extérieur, vous devez veiller à le mettre en place correctement et solidement. Nous recommandons de monter le **Trophy Cam HD** à un arbre robuste d'un diamètre d'environ 15 centimètres. Pour obtenir la qualité d'image optimale, l'arbre devra se trouver à environ 5 mètres de l'endroit à surveiller, l'appareil étant placé à une hauteur de 1,50 à 2 mètres. Gardez à l'esprit que vous obtiendrez les meilleurs résultats de nuit, lorsque le sujet est à portée idéale du flash, idéalement entre 3 et 19 mètres du Trophy Cam HD.

Il y a deux manières de monter le **Trophy Cam HD**: en utilisant soit la sangle réglable fournie, soit le pas de vis situé sous l'appareil.

**En utilisant la sangle réglable fournie :** Voir la Figure 5. Enfillez l'une des extrémités de la sangle dans l'un ou l'autre des supports à l'arrière du Trophy Cam HD. Fixez une des parties de la boucle en plastique à chaque extrémité de la sangle. Attachez solidement la sangle autour du tronc de l'arbre en connectant ensemble les extrémités de la boucle jusqu'à ce qu'il y ait un déclic, après avoir serré la sangle de manière à ce qu'elle ne soit pas lâche.

**En utilisant le pas de vis situé sous l'appareil :** L'appareil est équipé d'un pas de vis à son extrémité inférieure pour permettre de le monter à

Fig. 5: Fixation de la sangle

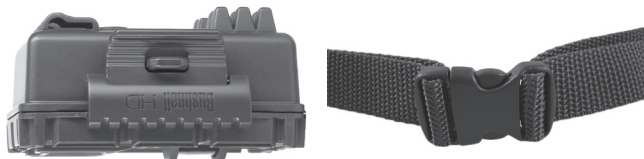

un trépied ou à un autre accessoire.

Un autre point de fixation est disponible à l'arrière de l'appareil pour les dispositifs de montage d'accessoire. Deux accessoires de montage optionnels, un boîtier de sécurité en métal (n°119657C pour 119676/119677, n°119658C pour 119678) et un support de montage sur arbre Deluxe (n°119652C adaptable sur les 3 modèles d'appareil) sont également disponibles. Veuillez consulter votre revendeur Bushnell ou notre site Internet pour plus de renseignements.

*Remarque : une source d'alimentation supplémentaire sous forme de panneau solaire (n°119656C) est également disponible. Veuillez consulter le site [www.bushnell.com](http://www.bushnell.com) pour plus de renseignements.*

### **Angle de détection et test de distance**

Pour tester si le **Trophy Cam HD** peut effectivement surveiller la zone que vous avez choisie, le test suivant est recommandé pour vérifier l'angle de détection et la distance de surveillance du **Trophy Cam HD**. Pour faire un essai :

- Mettez le **Trophy Cam HD** en mode **CONFIGURATION (SETUP)**.
- Bougez devant l'appareil. Essayez des distances et des angles différents.
- Si le voyant LED de l'indicateur de mouvement clignote, cela indique que l'emplacement peut être détecté. S'il ne clignote pas, cet emplacement se trouve en dehors de la zone de détection.

Les résultats de vos essais vous aideront à déterminer la meilleure position lorsque vous monterez et pointerez le **Trophy Cam HD**. La hauteur de positionnement au-dessus du sol devra varier de manière appropriée en fonction de la taille de l'animal. En général, de 90 centimètres à 1,80 mètres. Vous pouvez éviter les déclenchements intempestifs dus à la température et aux perturbations de la détection devant l'appareil en veillant à ne pas l'orienter vers une source de chaleur ou des branches d'arbre ou des arbustes avoisinants (notamment lorsqu'il y a du vent).

### **Allumer l'appareil**

Une fois que vous sélectionnez le mode **MARCHE (ON)**, le voyant LED (rouge) de l'indicateur de mouvement clignotera pendant environ 10

secondes. Cela vous laissera assez de temps pour fermer et verrouiller le couvercle avant du **Trophy Cam HD** et sortir de la zone. Pendant ce temps, le voyant LED de l'indicateur de mouvements clignotera en rouge de manière continue. Après qu'il se soit arrêté de clignoter, l'infrarouge passif sera activé, et tout mouvement qu'il détectera déclenchera la prise de photos ou de vidéos selon la programmation faite dans le menu **CONFIGURATION (SETUP)**. Assurez-vous d'avoir lu les descriptions des paramètres du nombre de photos, de la durée de la vidéo, de l'intervalle et de la sensibilité du capteur infrarouge. Veuillez noter que l'infrarouge passif est très sensible à la température ambiante. Plus la différence de température est élevée entre l'environnement et votre sujet, plus la distance de détection possible est grande. La distance de détection moyenne est d'environ 15 mètres.

*Avant de laisser l'appareil, veuillez vérifier les choses suivantes:*

- Les piles ou l'alimentation externe sont-elles installées/branchées en respectant la polarité, et la puissance de l'alimentation est-elle suffisante ?
- La carte SD a-t-elle assez d'espace disponible et le curseur de protection contre l'écriture situé sur la carte SD est-il sur off ?
- Le commutateur d'alimentation est-il en position **MARCHE (ON)** ? Ne le laissez pas sur **CONFIGURATION (SETUP)**.

### **À propos du bouclier ARD (dispositif antireflet)**

Une grille de filtration amovible (baptisée ARD - AntiReflective Device) couvre le flash LED, de telle sorte que la réflexion de la lumière sur le panneau noir protégeant les LEDs est considérablement réduite. Cela permet d'éviter la détection de la caméra par les animaux (et les humains). Si vous préférez obtenir la puissance lumineuse maximale du flash LED plutôt que camoufler l'appareil, vous pouvez facilement retirer la grille du ARD en insérant un petit tournevis, une clé, etc. dans la fente située sur la partie centrale inférieure du ARD (au-dessus de l'objectif de l'appareil photo) et en tirant doucement vers le haut de l'appareil (*voir p. 43*).

## VISIONNER/EFFACER LES PHOTOS/VIDÉOS

Après avoir configuré, monté et activé votre **Trophy Cam HD**, vous aurez bien sûr hâte de revenir plus tard et regarder les photos (ou les vidéos) qu'il aura prises pour vous. Il y a plusieurs manières différentes de visionner les photos/vidéos prises.

### ***Visionnage direct sur la carte SD***

C'est la méthode la plus simple pour visionner des images. Vous n'avez qu'à retirer la carte SD du Trophy Cam HD. En rentrant chez vous, il vous suffit de mettre cette carte dans l'emplacement prévu à cet effet, soit dans votre ordinateur ou votre télévision (si elle est équipée d'un lecteur de carte SD). De cette façon vous pouvez laisser le Trophy Cam HD en place sur le terrain, prêt à prendre plus de photos. Une fois branché, le lecteur de carte fonctionne comme expliqué ci-dessous.

### ***Visionnage sur un ordinateur***

Vous pouvez également retirer le **Trophy Cam HD** de l'arbre sur lequel vous l'avez installé, et le brancher au port USB d'un ordinateur-il sera reconnu comme un « disque amovible », sans avoir besoin d'installer de pilote ou de logiciel. Lorsque vous utiliser un PC (ou Mac\*) pour visionner des photos (ou des séquences vidéo\*), branchez d'abord l'appareil à l'ordinateur avec le câble USB fourni. Puis, utilisez un logiciel de visualisation d'images disponible dans le commerce, ou le navigateur inclus avec le système d'exploitation du PC pour visionner les images sauvegardées sur la carte SD dans le dossier \DCIM\100EK113 (*un nouveau dossier est créé toutes les 1 000 images*). Les vidéos et les photos sont numérotés dans l'ordre où elles ont été prises. Vous trouverez, par exemple, des noms de fichier tels que "EK0001.JPG" ou "EK0001.avi", etc. Grâce à l'extension du nom de fichier, vous pouvez déterminer si le fichier est une photo (avec l'extension .jpg) ou une vidéo (avec l'extension .avi).

*\*Un logiciel supplémentaire pourra être nécessaire pour visionner les fichiers vidéo « AVI » sur un Mac.*

Le **Trophy Cam HD** supporte 3 types de formats de système de fichiers, FAT12, FAT16 et FAT32. La valeur par défaut est FAT16 pour sauvegarder les photos et les vidéos. Voici quelques remarques à ce sujet:

- Vous n'avez pas besoin de vous préoccuper du format du système de fichiers du **Trophy Cam HD** à moins que votre équipement n'ait des difficultés à lire la carte SD. Si tel est le cas, veuillez d'abord formater la carte SD avec le **Trophy Cam HD** ou dans votre ordinateur, puis insérez la carte dans votre **Trophy Cam HD** et essayez de nouveau.
- Le format de fichier par défaut du **Trophy Cam HD** est FAT16, que la plupart des ordinateurs peuvent lire. Si vous formatez une carte SD pour le **Trophy Cam HD** dans votre ordinateur, vous devrez choisir le format de système de fichier FAT16. Normalement, FAT16 est recommandé, à moins que vous ayez une autre visionneuse d'images qui utilise le format FAT12 ou FAT32.

### ***Effacer des photos ou des vidéos***

Il est également possible d'effacer tous les fichiers de la carte en utilisant le Paramètre « Format » (formater) (p. 62)

## **TÉLÉCHARGEMENT des PHOTOS/VIDÉOS**

Pour télécharger vos photos/vidéos sur un PC ou un Mac\*, assurez-vous d'abord que le commutateur d'alimentation du **Trophy Cam HD** soit en position **OFF (ARRÊT)**. Branchez le câble fourni sur la prise USB de l'appareil, puis directement sur une prise USB principale de votre ordinateur - n'utilisez pas les prises USB du panneau frontal/du clavier ou des « hubs » non-alimentés. Le Trophy Cam HD sera reconnu comme un dispositif de « stockage de masse USB » (ceci pourra prendre quelques secondes la première fois que vous le connecterez). Si vous préférez laisser votre appareil en place sur le terrain et simplement retirer sa carte SD, un lecteur de carte SD fonctionne comme il a été décrit dans cette section une fois que la carte est insérée et le lecteur branché à votre ordinateur.

Avec Windows XP ou plus récent, vous n'avez qu'à faire votre choix dans la fenêtre qui apparaîtra au moment du branchement du Trophy Cam HD à un port USB de votre ordinateur. Vous pourrez ainsi copier, visionner ou imprimer vos photos (voir capture d'écran ci-contre).

Le Trophy Cam HD sera reconnu comme un « Disque amovible » si vous ouvrez la fenêtre « Mon ordinateur » (sur les Macs, une icône apparaîtra sur votre bureau). Les fichiers photos du **Trophy Cam HD** sont appelés « PICT0001.JPG » etc., et se trouvent dans le dossier « DCIM\100EK113 » sur ce « Disque amovible ». Les noms des fichiers vidéo se termineront par « .avi ». Vous pouvez copier les photos/vidéos sur votre disque dur comme vous le feriez pour n'importe quel fichier - copiez/ collez simplement ou glissez/posez vers votre disque dur ou sur votre bureau.

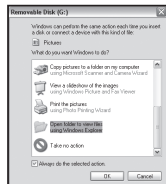

Après que les photos aient été copiées sur votre disque dur, vous pouvez débrancher le **Trophy Cam HD**. (Sur les ordinateurs Mac, une icône apparaîtra sur votre bureau) Il est possible de visionner ou d'éditer les fichiers au standard .jpg du **Trophy Cam HD** avec n'importe quel logiciel photo de votre choix. Il est également possible de visionner les fichiers vidéos .avi avec Windows Media Player (version 7 ou plus récente) ou un autre lecteur similaire

*\* Il est possible qu'un logiciel supplémentaire soit nécessaire pour visionner les fichiers vidéo « AVI » sur un Mac.*



# DIAGNOSTIC/QUESTIONS FRÉQUEMMENT POSÉES

## Le Trophy Cam HD prend continuellement des images sans sujet

Une caméra a ce qu'on appelle un « faux déclenchement » si le capteur croit qu'il y a un mouvement et de la chaleur devant la lentille de la caméra alors qu'il n'y a pas de sujet dans l'image. Ces « faux déclenchements » sont le résultat du placement de la caméra dans un environnement où des branches d'arbres créent un effet de mouvement devant la caméra, ou bien en un lieu où il y a une forte chaleur au premier plan et où le moindre courant d'air peut déclencher la caméra. L'installation de la caméra au dessus de l'eau peut également causer ce problème. Pour remédier à cette situation :

1. Essayez de déplacer la caméra en un lieu où ces problèmes ne se posent pas ou essayez de modifier la sensibilité du détecteur grâce aux réglages du menu.
2. Si la caméra continue à prendre des images alors qu'elles ne contiennent pas de sujet, essayez de placer la caméra en intérieur, en l'orientant dans une direction où il n'y a aucun mouvement.
3. Si la caméra continue à poser des problèmes, il y a alors probablement un problème avec un composant électronique. Si tel est le cas, veuillez contacter notre service clientèle afin d'envoyer la caméra en réparation.

## La durée de vie des piles est plus courte que prévue

1. La durée de vie des piles changera selon la température ambiante et le nombre de photos prises pendant un temps donné. Généralement, le **Trophy Cam HD** sera capable de prendre plusieurs milliers de photos avant que les piles ne soient déchargées.
2. Vérifiez que vous avez utilisé des piles alcalines ou au lithium neuves. **Bushnell vous recommande d'utiliser un jeu complet de piles AA au lithium Energizer® avec votre modèle Trophy Cam HD pour bénéficier d'une autonomie maximale.**
3. Assurez-vous que le commutateur d'alimentation soit en position « ON » (Marche) et que l'appareil n'ait pas été laissé en mode « SETUP » (Configuration) sur le terrain.
4. Assurez-vous d'utiliser une marque de carte SD reconnue. **Bushnell recommande les cartes SD SanDisk® d'une capacité pouvant**

**atteindre 32 Go.** Notre expérience indique que les cartes SD de mauvaise qualité peuvent réduire la durée de vie des piles de votre **Trophy Cam HD**.

## **L'appareil arrête de prendre des photos ou n'en prend pas**

1. Veuillez vous assurer que la carte SD n'est pas pleine. Si tel est le cas, l'appareil arrêtera de prendre des photos.
2. Vérifiez les piles pour vous assurer que ce sont des piles AA alcalines ou au lithium neuves. *Voir le paragraphe précédent concernant la durée de vie des piles.*
3. Assurez-vous que le commutateur d'alimentation de l'appareil soit en position « **ON** » (Marche) et non en mode « **OFF** » (Arrêt) ou « **SETUP** » (Configuration).
4. Assurez-vous que vous utilisez une carte SD reconnue. **Bushnell recommande les cartes SD SanDisk® d'une capacité pouvant atteindre 32 Go.**
5. Si le curseur de protection contre l'écriture de la carte SD est en position verrouillé, l'appareil ne prendra pas de photos.
6. Si vous utilisez une carte SD dans un autre dispositif avant de l'insérer dans votre **Trophy Cam HD**, vous voudrez peut-être essayer de formater la carte en utilisant le paramètre « Format » du mode SETUP (Configuration) - assurez-vous d'avoir sauvegardé d'abord tous les fichiers importants, car le formatage effacera tous les fichiers existants). Dans certains cas, d'autres appareils peuvent modifier le formatage de la carte SD de telle manière qu'elle ne fonctionnera pas correctement avec le **Trophy Cam HD**.

## **L'appareil ne s'allume pas**

1. Assurez-vous d'avoir installé au moins 4 piles (le nombre minimum requis) dans le compartiment à piles, en commençant par le haut et en remplissant les emplacements 1-4 sans laisser d'« espaces ». **Bushnell vous recommande d'utiliser un jeu complet de 8 ou 12 piles AA au lithium Energizer® avec votre Trophy Cam HD (la capacité maximale de votre modèle).**
2. Assurez-vous d'avoir installé les piles correctement, en respectant la polarité. Placez toujours l'extrémité négative (plate) de chaque pile en contact avec le côté ressort de son emplacement à l'intérieur de l'appareil.

3. Après avoir changé le commutateur de la position « **OFF** » (Arrêt) à la position « **SETUP** » (Configuration) ou « **ON** » (Marche), veillez à ce qu'il soit en bonne position pour activer le mode qui convient (évités les positions intermédiaires (commutateur placé entre deux modes)).
4. Ne mettez pas le commutateur directement de « **ON** » (Marche) sur « **SETUP** » (Configuration) - mettez toujours d'abord le commutateur tout en bas sur « **OFF** » (Arrêt), puis sur « **SETUP** » (Configuration).

## Problèmes de qualité des photos et/ou vidéos

1. *Les photos ou vidéos prises de nuit semblent trop sombres*
  - a. Vérifiez l'icône de charge des piles pour voir si les piles ont une charge suffisante. Le flash ne fonctionnera plus lorsque le niveau de charge des piles sera faible.
  - b. Vous obtiendrez de meilleurs résultats si le sujet est à portée idéale du flash, soit à moins de 19 mètres de la caméra. Les sujets pourront sembler trop sombres à des distances plus grandes.
  - c. Veuillez noter que lorsque le paramètre « Capture Number » (Nombre de Photos) est réglé sur plus d'« 1 photo », ou est réglé avec des intervalles très courts, certaines photos pourront sembler plus sombres que d'autres du fait du temps de réponse plus court et du re-déclenchement rapide de l'appareil, laissant moins de temps au flash pour se recharger complètement avant de se déclencher une nouvelle fois.
  - d. Veillez à ce que LED Control (Contrôle des LED), dans le menu des paramètres, soit réglé sur « High » (Élevé) afin de permettre une portée maximale. Vous pouvez également essayer de régler le NV Shutter (Obturateur pour la vision nocturne) du menu, sur « Low » (Faible). Avec une vitesse d'obturation plus faible, on obtient des images plus nettes, malgré un flou plus prononcé dans le cas où le sujet se déplace rapidement.
  - e. Le bouclier ARD (dispositif antireflet) peut être enlevé afin de maximiser la puissance du flash. Voir page 70 pour plus de détails.
2. *Les photos ou vidéos prises en plein jour semblent trop sombres*

Assurez-vous que l'appareil n'est pas pointé vers le soleil ou d'autres sources de lumière pendant la journée, car cela pourra avoir pour conséquence des photos ou des vidéos sombres (du fait de l'exposition automatique).

3. *Les photos ou vidéos prises de nuit semblent trop lumineuses*  
Si le sujet est prêt de l'appareil (moins de 3 m), modifiez le paramètre de contrôle des LED dans le menu Setup pour qu'il soit en position "Medium" (moyenne) ou "Low" (faible).
4. *Les photos ou les vidéos prises en plein jour semblent trop claires*  
Assurez-vous que l'appareil n'est pas pointé vers le soleil ou autres sources de lumière pendant la journée.
5. *Les photos sont striées*
  - a. Dans certains cas, dans des conditions de lumière basse et avec les sujets qui se déplacent rapidement, il est possible que les réglages de la résolution sur 5 MP ou 8 MP ne fonctionnent pas aussi bien que le réglage sur 3 MP.
  - b. Si les photos que vous prenez de sujets qui se déplacent rapidement sont striées, essayez plutôt le réglage sur 3 MP.
  - c. Réglez le NV Shutter (Obturateur pour la vision nocturne) sur « High » (Élevé), afin de réduire le flou dû au mouvement.
6. *Couleur dominante rouge, vert ou bleu*
  - a. Dans certaines conditions de luminosité, le détecteur de luminosité peut ne pas fonctionner de façon optimale, ce qui aura pour résultat des photos aux coloris altérés.
  - b. Si cela se produit régulièrement, il se peut que le détecteur soit défectueux. Dans ce cas, veuillez contacter votre revendeur Bushnell.
7. *Séquences vidéos courtes—n'enregistre pas pendant la durée fixée*
  - a. Vérifiez que la carte SD n'est pas pleine.
  - b. Assurez-vous que les piles sont suffisamment chargées.  
Vers la fin de la durée de vie des piles, l'appareil peut choisir d'enregistrer des séquences vidéo plus courtes pour préserver la charge restante des piles.

## **L'impression date/heure n'apparaît pas sur les photos**

Assurez-vous que le paramètre « Time Stamp » (Incrustation date/heure) est sur « **On** ».

## Les photos prises ne contiennent pas de sujet

1. Par temps chaud, réglez le niveau de sensibilité du capteur (Sensor Level) sur "High" (haut) et par temps froid, sur "Low" (faible). Quand le temps est variable, utilisez le réglage "Auto".
5. Essayez d'installer votre appareil dans un endroit où il n'y a pas de source de chaleur dans sa ligne de vue.
6. Dans certains cas, quand il est installé près d'un plan d'eau, il est possible que l'appareil prenne des photos ne contenant aucun sujet. Essayez alors de pointer l'appareil vers le sol.
7. Évitez d'installer l'appareil sur de petits arbres susceptibles de bouger quand il y a beaucoup de vent.
8. Débarassez-vous de toutes les branches qui se trouvent directement devant l'objectif de l'appareil.

## La LED du capteur infrarouge passif (PIR) clignote/ ne clignote pas

1. Lorsque l'appareil est en mode SETUP (CONFIGURATION), une LED située sur la face avant du Trophy Cam HD clignote à chaque mouvement détecté. Cela est utile lors de l'installation uniquement et aidera l'utilisateur à orienter correctement l'appareil.
2. Pendant l'utilisation, la LED ne clignotera pas lorsque l'appareil prendra une photo. Cela sert à camoufler l'appareil du gibier.

## Problèmes d'écran LCD

1. *L'écran LCD s'allume mais il n'y a pas de texte.*
  - a. Après avoir mis le commutateur d'**OFF (ARRÊT)** sur **SETUP (CONFIGURATION)** ou **ON (MARCHE)**, vérifiez que le commutateur est sur la bonne position afin que le mode choisi soit bien sélectionné (évitez les positions « entre » deux modes).
  - b. Ne mettez pas le commutateur directement de **ON (MARCHE)** sur **SETUP (Configuration)**. Mettez toujours, d'abord, le commutateur tout en bas sur **OFF (ARRÊT)**, puis sur **SETUP (CONFIGURATION)**.
2. *L'écran LCD présente une légère ligne noire après que vous soyez passé de **SETUP (CONFIGURATION)** à **ON (MARCHE)***

L'écran LCD s'éteint lorsque vous mettez le commutateur en position **ON (MARCHE)**. Dans certains cas, cette ligne noire apparaîtra puis s'estompera une seconde après. Ceci est normal et l'appareil fonctionnera correctement.

### 3. *L'écran s'allume mais s'éteint aussitôt*

Assurez-vous d'avoir inséré correctement la carte SD.

## **L'appareil ne garde pas les réglages en mémoire**

Assurez-vous d'avoir sauvegardé tous les réglages que vous avez faits en mode **SETUP (CONFIGURATION)**, en appuyant sur « **OK** » après avoir effectué le changement. Si vous ne sauvegardez pas votre nouveau réglage après l'avoir changé, l'appareil continuera à utiliser le réglage par défaut original pour ce paramètre.

## **Humidité ou fourmis à l'intérieur de la caméra**

1. Afin d'empêcher toute infiltration d'eau dans le boîtier du Trophy Cam HD, veillez à ce que le cache de protection de l'alimentation externe soit bien en place.
2. Les fourmis peuvent être attirées par les faibles vibrations électriques émises par l'appareil, et ainsi chercher à entrer à l'intérieur du boîtier. Pour éviter toute intrusion, veillez à ce que le cache de protection de l'alimentation externe soit bien en place.

## **Le balayage de champ (intervalle de temps) ne fonctionne pas correctement**

1. Vérifiez que les horaires d'arrêt et de démarrage des périodes "A" et "B" ne se chevauchent pas (par exemple, ne réglez pas le démarrage de "B" à 8h si l'arrêt de "A" est à 10h).
2. Quand vous utilisez le balayage de champ en mode vidéo, l'intervalle de temps disponible le plus court est de 5 min afin d'éviter une possible surchauffe des piles et des composants électroniques qui pourrait provoquer une panne ou endommager l'appareil. En mode photo, vous pouvez régler l'intervalle sur une minute.

**Ne mélangez pas des piles ayant déjà servi avec des piles neuves.**

**Ne mélangez pas différents types de piles. N'utilisez QUE des piles au lithium ou QUE des piles alcalines. Les piles rechargeables ne sont pas recommandées.**

# CARACTÉRISTIQUES TECHNIQUES

Résolution Maximale	3264x2448 (8 MP)
Objectif	Focale = 3,1 ; Champ de Vision = 42 ° ; Infrarouge à activation automatique
Portée du flash infrarouge	Sélectionnable par l'utilisateur (High/Med/Low, c.-à-d. Élevé/Normal/Faible), jusqu'à 19 m si le paramétrage est réglé sur « High » (Élevé).
Écran d'affichage	Affichage noir et blanc : 24x32 mm (1.5 pouces)
Carte mémoire	SD ou SDHC, capacité maximum 32 Go
Mémoire interne	32 Mo
Taille des photos	8MP = 3264x2448; 5MP = 2592x1944; 3MP = 1920x1440
Taille des vidéos	1280x720, 640x360, 320x180 (119676/119677) ou 1920x1080, 1280x720, 640x360 (119678) pixels par image à 20-30 fps (jour) / 15-20 fps (nuit)
Sensibilité de l'infrarouge passif	Infrarouge passif avec 4 réglages de sensibilité : Faible / Normal / Élevé / Auto
Fonctionnement	Sélectionnable par l'utilisateur : 24 Hour (24 h), Day only (Jour uniquement), or Night only (Nuit uniquement), en fonction du niveau de lumière ambiante
Vitesse de déclenchement	0,2 s
Intervalle de déclenchement	Programmable 1 s - 60 mn
Nombres de prises de vue en rafale	Programmable 1 – 3
Durée des vidéos	Programmable 5-60s
Alimentation	8xAA (119676/119677) ou 12xAA (119678) recommandées, 4xAA alimentation d'urgence
Consommation en stand-by (veille)	<0,25 mA (<7 mA/jour)
Consommation	250 mA (+1300 mA lorsque LED-IR allumé)
Vitesse d'obturation pour la vision nocturne	Sélectionnable par l'utilisateur (High/Med/Low, c.-à-d. Élevé/Normal/Faible) – affecte uniquement la vision nocturne des photos/vidéos.
Interface	USB ; emplacement pour carte mémoire ; prise pour alimentation externe (>7.5v)
Sécurité	Single ; filetage (1/4-20) sous l'appareil pour fixation sur pied
Température de fonctionnement	De -20°C à +60°C (température de stockage : de -30°C à +70°C)
Taux d'humidité pour un bon fonctionnement	5% - 90%

## GARANTIE LIMITÉE D'UNE ANNÉE

Votre produit Bushnell est garanti contre les éventuels vices de matière ou de fabrication pendant un an à compter de la date d'achat. En cas de défaut durant la période de garantie, nous nous réservons la possibilité de réparer, ou d'échanger le produit, sous condition que vous retourniez le produit en port payé. Cette garantie ne couvre pas les dommages causés par une mauvaise utilisation, une mauvaise manipulation, une mauvaise installation, ou un entretien incorrect effectué par une personne autre que le Centre de Réparation agréé par Bushnell.

Tout retour effectué dans le cadre de la présente garantie doit être accompagné des éléments ci-dessous :

1. Un chèque/ mandat de \$10,00 \$ pour couvrir les frais de port et de manutention
2. Nom et adresse à laquelle le produit devra être renvoyé
3. Une explication de la défaillance constatée
4. Preuve de la date d'achat
5. Le produit doit être soigneusement emballé dans un carton d'expédition, pour éviter qu'il ne soit endommagé durant le transport, avec renvoi en port payé à l'adresse indiquée ci-dessous :

AUX USA, envoyer à:

Bushnell Outdoor Products  
Attn.: Repairs  
9200 Cody  
Overland Park, Kansas 66214

AU CANADA envoyer à:

Bushnell Outdoor Products  
Attn.: Repairs  
140 Great Gulf Drive, Unit # B  
Vaughan, Ontario L4K 5W5

Pour les produits achetés hors des États-Unis ou du Canada veuillez contacter votre revendeur local pour les informations applicables de la garantie.

En Europe vous pouvez également contacter Bushnell à:

Bushnell Germany GmbH  
European Service Centre  
Mathias-Brüggen-Str. 80  
D-50827 Köln  
GERMANY  
Tél : +49 221 995568-0  
Fax : +49 221 995568-20

Cette garantie vous ouvre des droits spécifiques.

Vos droits peuvent varier d'un pays à l'autre.

©2014 Bushnell Outdoor Products



## Traitement des déchets d'équipements électriques et électroniques

*(En vigueur dans l'Union européenne et autres pays européens ayant des systèmes de collecte des déchets séparés)*

Cet équipement contient des composants électriques et/ou électroniques et par conséquent ne doit pas être éliminé en fin de vie avec les autres déchets ménagers. Vous devez au contraire vous débarrasser de ce produit afin qu'il soit recyclé aux points de collecte respectifs fournis par les communautés locales. Pour vous, ceci est sans frais.

Si l'équipement contient des piles amovibles (rechargeables), celles-ci doivent également être retirées de l'équipement et, si nécessaire, être éliminées à leur tour conformément aux règlements en vigueur (voir également les commentaires respectifs dans la notice d'utilisation de ce produit).

De plus amples renseignements à ce sujet sont disponibles auprès de votre mairie, votre compagnie de ramassage d'ordures locale, ou dans le magasin où vous avez acheté cet équipement.

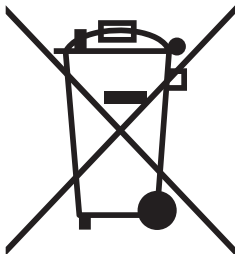

# Bushnell®



## MANUAL DE INSTRUCCIONES

**ESPAÑOL**

[www.trophycam.es](http://www.trophycam.es)

Modelo: 119676 / 119677 / 119678

03-14

# NOTA IMPORTANTE

Felicidades por comprar una de las mejores cámaras de rastreo del mercado! Bushnell está muy orgullosa de este concentrado de tecnología y estamos seguros que usted también quedará complacido. Agradecemos su compra y queremos ganarnos su confianza. Consulte las notas siguientes y las instrucciones de este manual para asegurarse que queda plenamente satisfecho con este producto.

**Si su Bushnell Trophy Cam HD parece no funcionar correctamente o si tiene problemas de calidad con los vídeos o fotos, consulte la sección Identificación de Problemas/Preguntas Frecuentes de las páginas 117-122. A menudo los problemas se deben a algo tan sencillo que no se tuvo en cuenta o se solucionan simplemente cambiando un ajuste.**

Si el problema continúa después de intentar las soluciones de la sección Identificación de Problemas/Preguntas Frecuentes, le aconsejamos que llame a la tienda donde lo compró, para que esta, si es necesario, se ponga en contacto con el Servicio Atención al Cliente de Bushnell.

Bushnell recomienda la utilización de un juego de pilas de litio AA Energizer® (8 o 12, en función del modelo) en estos modelos Trophy Cam HD para obtener la máxima duración de estas. No se recomienda usar pilas recargables.

Bushnell recomienda utilizar tarjetas SanDisk® SD y SDHC (hasta 32 GB de capacidad) en todas las Trophy Cam HD.

# INTRODUCCIÓN

## ***Acerca de la Trophy Cam HD***

La **Bushnell Trophy Cam HD** es una cámara digital de exploración. Puede ser activada por cualquier movimiento de piezas de caza de una posición, detectado por un sensor de movimiento por infrarrojos pasivo (PIR) muy sensible, y tomar fotos (estáticas hasta 8 MP) o videos de gran calidad.

La **Trophy Cam HD** consume muy poca energía (menos de 0.25 mA) en estado de espera (vigilancia). Esto significa que puede proporcionar hasta seis meses de tiempo de funcionamiento si está alimentada con ocho baterías alcalinas AA y hasta doce meses con baterías AA de litio. Cuando se detecta movimiento en la zona supervisada, la unidad de cámara digital se activará de inmediato (normalmente en menos de un segundo) y después tomará automáticamente fotos o videos conforme a los ajustes previamente programados. La cámara **Trophy Cam HD** está equipada con LED negros infrarrojos que funcionan como un flash, por lo que proporciona fotos o videos claros (en blanco y negro) incluso en la oscuridad y puede tomar fotos o videos en color si hay suficiente luz diurna. La **Trophy Cam HD** se ha diseñado para utilizarla en exteriores y resiste el agua y la nieve.

Su cámara de trapeo es una de las Trophy Cam HDs de Bushnell de última generación, e incorpora muchas funciones nuevas o mejoradas, incluidas las siguientes:

- **Auto PIR Sensitivity (Sensibilidad automática de infrarrojos pasivos)(PIR):** la cámara supervisa las condiciones de temperatura ambiente y ajusta automáticamente el sensor o la señal de disparo para que sea más sensible a las ligeras variaciones de temperatura en los días cálidos y menos en los fríos.
- **Hyper NightVision (Hipervisión nocturna):** El conjunto de LED flash infrarrojos ahora tiene mayor alcance, una salida más brillante y mayor cobertura para obtener imágenes nocturnas mejoradas.
- **Barrido de campo (Field Scan) 2x con Disparo directo (Live Trigger):** La función de “time lapse” (barrido de campo) incluye la opción de un segundo bloque de grabación con sus propios tiempos

de inicio/parada. Las señales de disparo generadas por la actividad salvaje cercana continuarán generando fotografías y videos como lo harían normalmente, con independencia del funcionamiento de Barrido de campo (Field Scan).

- **GPS Geotag Capability(Función de geotiquetado GPS):** Permite al usuario introducir la longitud y latitud de la posición de la cámara, que se insertarán en cada archivo de imagen. Esto permite que Google Earth, Picasa y otras aplicaciones con función de geotiquetado muestren automáticamente un mapa que señale la ubicación de cada cámara cuando se revisa un grupo de fotografías en un ordenador. Especialmente útil para quienes configuran varias Trophy Cam HDs con el fin de supervisar áreas independientes de gran tamaño o muy separadas.

## VISTA FRONTAL



**Fig. 1: Conexiones**

## VISTA INTERIOR

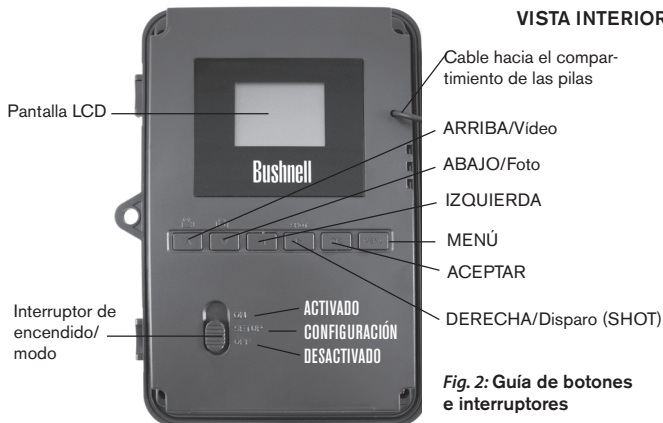

- **Multi Flash Mode (LED Control)(Modo de flash múltiple con control LED):** Evita las imágenes con flash sobreexpuestas en aplicaciones de corto alcance.
- **El modo de captura híbrida** permite realizar tanto fotos fijas como vídeos en cada disparo con la resolución más alta para cada opción.
- **Obturador de VN (Visión nocturna)**, el usuario puede seleccionar la velocidad del obturador para imágenes capturadas de noche, lo que permite controlar el brillo respecto a la función "stop motion"
- **El modo de funcionamiento de la cámara** se puede limitar a sólo día, sólo noche o 24 horas.

Y muchas más funciones como vídeo en alta definición con sonido, fotografías con formato panorámico (widescreen) o de pantalla completa (fullscreen), nombre de la cámara imprimible (configurado por el usuario) junto con datos actuales incluido la temperatura, las fases lunares y la presión barométrica\*

(\*datos de barómetro impresos solo disponibles en el modelo 119678).

## **Aplicaciones**

La **Trophy Cam HD** puede usarse como cámara de rastreo para cazar o localizar piezas. Resulta poco adecuada para aplicaciones de vigilancia.

## **PIEZAS Y CONTROLES**

La **Trophy Cam HD** incorpora las siguientes conexiones para dispositivos externos: puerto USB, ranura para tarjetas SD y entrada para alimentación CC externa (*pág 85, Fig. 1*).

El modo de funcionamiento se selecciona con un interruptor de encendido de tres posiciones: **APAGADO (OFF)**, **CONFIGURACIÓN (SETUP)** y **ENCENDIDO (ON)** (*pág 86, Fig. 2*).

La interfaz de teclado de control son seis teclas se utiliza principalmente en modo de **CONFIGURACIÓN (SETUP)** para seleccionar las funciones y parámetros operativos. Como se muestra en la **Fig. 2**, estas teclas son: **ARRIBA, ABAJO, IZQUIERDA, DERECHA, ACEPTAR y MENÚ**. Tres de las teclas también pueden ejecutar una segunda función (aceleradores de teclado en modo de **CONFIGURACIÓN**) además de su función principal: La tecla **ABAJO** se puede usar para fijar el modo de Fotografía de la cámara (icono de cámara estática) y la tecla **ARRIBA** para ponerla en modo de Video (icono de cámara de video). La tecla **DERECHA** también sirve como botón de disparador manual de la cámara. Estas funciones secundarias se indican mediante iconos o textos sobre la tecla, tal como se muestra en la *Fig. 2*.

## **INSTALACIÓN DE LAS PILAS Y LA TARJETA SD**

Antes de empezar a conocer el funcionamiento de su **Trophy Cam HD** tendrá que colocar un conjunto de pilas e insertar una tarjeta SD. Aunque puede hacerse en solo un momento, hay algunos aspectos que debería conocer sobre pilas y tarjetas SD, así que tómese unos minutos para **leer las indicaciones y precauciones siguientes**:

## Cargar pila

Tras abrir los dos seguros situados en la parte derecha de la **Trophy Cam HD**, verá que esta dispone de ocho o doce ranuras para las pilas, en función de su modelo. Para obtener la máxima duración de las pilas, debe instalar un juego completo de estas. La **Trophy Cam HD** también puede funcionar con solo cuatro pilas instaladas en las primeras ranuras (comenzando en la parte superior o izquierda: ver imágenes). La duración de las pilas será menor con cuatro unidades, pero la cámara funcionará con normalidad. Tanto si utiliza cuatro pilas como un juego completo, asegúrese de insertarlas con la polaridad correcta (el extremo negativo o "plano" debe estar en contacto con el muelle largo de cada ranura para pilas).



Bushnell recomienda que utilice un juego completo de pilas AA de litio (marca Energizer®) o alcalinas AA. níquel hidruro (NiMH) no se recomiendan, pues producen un voltaje más bajo que puede provocar problemas de funcionamiento.

Opcionalmente, se puede conectar el # 119656C accesorio Panel Solar (por favor, consulte [www.bushnell.com](http://www.bushnell.com) para más información) al jack "DC IN" en la parte inferior de la Trophy Cam HD (otras fuentes de alimentación externas no deben utilizarse, ya que el cámara y / o la pantalla puede que no funcione correctamente). Si el Panel Solar está conectado y las pilas AA puestas, la Trophy Cam HD estará recibiendo energía de la batería ion litio del panel solar, siempre que proporcione la tensión adecuada (de lo contrario, la cámara cambiará a energía de las pilas). La batería del Panel Solar suministrará energía a la cámara por la noche.

Cuando se gastan las pilas (o un dispositivo con energía insuficiente se conecta a DC In), el indicador LED de batería baja se iluminará en azul, lo que indica que las baterías deben ser cambiadas (pág. 85, "Vista frontal").

### ADVERTENCIA

**Compruebe que la cámara esté apagada antes de irse  
Insertar o retirar la tarjeta SD y las baterías.**



## **Insertar una tarjeta SD**

La Trophy Cam HD cuenta con 32 MB de memoria interna, que pueden albergar únicamente unas 20 fotografías (con una resolución de 5 Mpx). Esto resulta práctico para probar la cámara y familiarizarse con ella, pero sin duda usted deseará dejar la cámara desatendida durante más de un día, por lo que es recomendable utilizar una tarjeta SD. Inserte la tarjeta SD (con el interruptor de encendido de la cámara en la posición **OFF**) antes de empezar a utilizar la máquina. No inserte ni retire la tarjeta SD si el interruptor de encendido de la cámara en la posición **ON**.

La **Trophy Cam HD** utiliza una tarjeta de memoria SD (Secure Digital) estándar para guardar fotografías (en formato .jpg) y vídeos (en formato .avi). Se pueden usar tarjetas SD y SDHC (SD de gran capacidad) hasta un máximo de 32GB. Si utiliza tarjetas SD de alta velocidad (SanDisk® Ultra® o Extreme® o similares) se recomienda usar las configuraciones de video 1280 x720 o 1920 x 1080. Antes de introducir la tarjeta SD en la ranura para tarjetas después de abrir la tapa delantera de la cámara, compruebe que el interruptor de protección contra escritura del lateral de la tarjeta está en la posición “off” (NO en la “Lock”). A continuación se explica cómo insertar y retirar la tarjeta SD:

- Inserte la tarjeta SD en la ranura para tarjetas con la etiqueta hacia arriba (véase la figura anterior). Un chasquido indica que la tarjeta se ha instalado satisfactoriamente. Si la cara que mira hacia arriba no es la correcta no podrá insertarla sin forzarla, sólo hay una manera correcta de insertar tarjetas. Si la tarjeta SD no se coloca correctamente el dispositivo no mostrará el icono de la tarjeta SD en la LCD en modo de CONFIGURACIÓN (SETUP) (el icono de tarjeta SD visualizado después de cambiar a modo de CONFIGURACIÓN tendrá un símbolo de “candado” en su interior si la tarjeta está bloqueada). Es recomendable formatear la tarjeta SD con el parámetro “Formato” de la **Trophy Cam HD** antes de utilizarla por primera vez, especialmente si la tarjeta ya ha sido usada en otros dispositivos (*consulte los detalles en “Cambio de los ajustes de los parámetros del menú”*).

- Para quitar la tarjeta SD, presione suavemente la tarjeta (no intente tirar de ella si presionarla antes). La tarjeta se suelta de la ranura y queda lista para quitarla cuando se oye un chasquido.



## UTILIZACIÓN DE LA Trophy Cam HD

Después de preparar la **Trophy Cam HD** instalando correctamente las pilas y la tarjeta SD, basta con llevarla al exterior, sujetarla a un árbol, encenderla y dejarla, y así obtendrá algunas grandes fotos, que es exactamente lo que usted deseaba. No obstante, recomendamos encarecidamente que antes pase algún tiempo más bajo cubierto, con su manual y su cámara, hasta que sepa algo más sobre que hacen el interruptor de tres posiciones y las teclas de control. Como mínimo, probablemente quiera poner el día y la hora de forma que la cámara los impresione (o no, es decisión suya) en las fotos cuando las tome, aprender a configurar la cámara para tomar vídeos breves en lugar de fotos si lo desea y leer algunos trucos sobre el montaje en un árbol.

## MODOS APAGADO, ENCENDIDO Y CONFIGURACIÓN

La **Trophy Cam HD** tiene tres modos operativos básicos:

- Modo **APAGADO**: Interruptor de encendido en la posición **OFF**.
- Modo **ON**: Interruptor de encendido en la posición **ON** (pantalla LCD apagada.)
- Modo **CONFIGURACIÓN**: Interruptor de encendido en la posición **SETUP** (pantalla LCD encendida).

**Fig. 3: Información en la pantalla de CONFIGURACIÓN**

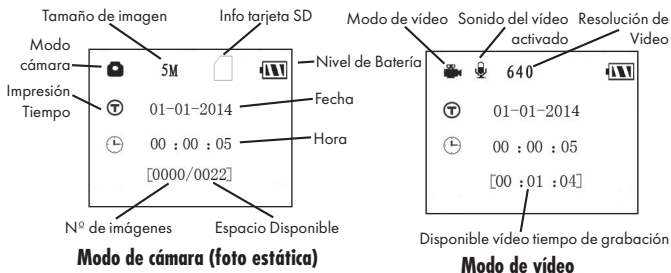

## OFF Modo APAGADO

El modo **APAGADO** es el modo “seguro” cuando debe realizarse alguna acción, como sustituir la tarjeta SD o las baterías, o cuando se transporta el dispositivo. También utilizará el modo **APAGADO** si posteriormente conecta la cámara al puerto USB de un ordenador para descargar sus fotos o vídeos. Y, por supuesto, cuando guarde o no utilice la máquina, moverá el interruptor a **OFF**. Tenga presente que incluso en modo **APAGADO** la **Trophy Cam HD** sigue consumiendo corriente, aunque sea muy poca. Por tanto, es buena idea retirar las baterías de su compartimiento si no va a utilizar la cámara durante un período prolongado.

## ON Modo ENCENDIDO

Una vez instaladas las pilas y la tarjeta SD, puede encender la cámara siempre que quiera. Cuando se mueve el interruptor de encendido a la posición superior, la cámara pasa a modo **ENCENDIDO** (activo). El LED indicador de movimiento (pág. 85, “Vista frontal”) destellará en rojo unos 10 segundos. Este intervalo le da tiempo para cerrar la tapa delantera de la **Trophy Cam HD**, bloquearla y abandonar el área observada. Una vez en modo **ENCENDIDO**, no es necesario ni posible ningún control manual (las teclas de control no tienen ningún efecto). La **Trophy Cam HD** tomará fotos o vídeos automáticamente (en función de su configuración actual) cuando sea activada por la detección por el sensor PIR de actividad en la zona que abarca.

Puede mover el interruptor de encendido directamente de **OFF** a **ON** o detenerlo antes en la posición **SETUP** para cambiar uno o más ajustes y pasar después a **ON** al terminar de hacerlo.

## SETUP CONFIGURACIÓN

En modo **CONFIGURACIÓN** puede comprobar y cambiar los ajustes de la **Trophy Cam HD** con ayuda de la LCD integrada. Estos ajustes, accesibles en el menú **CONFIGURACIÓN**, le permiten cambiar la resolución de las fotos o videos, el intervalo entre fotos, la impresión de la fecha, etc. Si desplaza el interruptor de encendido a la posición **SETUP** se encenderá la pantalla LCD y verá una pantalla de información que muestra cuántas imágenes se han tomado, el nivel de la batería, el modo de cámara o de video, etc. (véase la Fig. 3 siguiente).

**NOTA:** desplace siempre el interruptor de encendido de **OFF** a **SETUP**. Existe el riesgo de que la cámara se bloquee si se pasa de **ON** a **SETUP**. En tal caso, desplace el interruptor a **OFF** y después empújelo de nuevo a **SETUP**.

## SETUP MODO RÁPIDO

Como ya se indicó en “Piezas y controles”, cuatro de las teclas situadas bajo la LCD tienen funciones secundarias de “aceleración de teclado” cuando se pone la cámara en modo **CONFIGURACIÓN** (pero no se ha pulsado la tecla **MENÚ**):

- Pulse la tecla **ARRIBA** para fijar rápidamente la cámara para tomar videos.
- Pulse la tecla **ABAJO** para fijar rápidamente la cámara para tomar fotos estáticas.
- Pulse la tecla **DERECHA** para activar manualmente el obturador. Esto resulta útil para probar la cámara y asegurarse que está en modo **CONFIGURACIÓN**, pulse la tecla **DERECHA** y unos segundos después se guardará en la tarjeta SD (o en la memoria interna si no hay tarjeta) una foto o un video (en función del ajuste de la tarjeta). El contador “número de imágenes tomadas” de la parte inferior izquierda del LCD aumentará en uno. Si cuando pulsa la tecla **SHOT** la pantalla

indica “SD PROTEGIDA”, apague la cámara, retire la tarjeta SD y deslice su interruptor de protección para desactivarlo.

## Utilización del menú **CONFIGURACIÓN** para cambiar ajustes

El fin principal del modo **CONFIGURACIÓN** (SETUP) es permitirle modificar las configuraciones de los parámetros de la cámara (hay 19 diferentes) de manera que su **Trophy Cam HD** funcione exactamente como usted quiere. Puede hacerlo entrando en el menú **CONFIGURACIÓN** y pulsando las teclas situadas bajo la pantalla LCD, que le mostrarán los distintos parámetros y sus ajustes.

### **Cambio ajustes por el menú **CONFIGURACIÓN** (Setup)**

Una amplia gama de opciones o “parámetros” le permiten configurar la **Trophy Cam HD** a sus preferencias de utilización. Para cambiar el ajuste de cualquier parámetro, antes debe cambiar al modo **CONFIGURACIÓN**. Cuando esté en modo **CONFIGURACIÓN**, si pulsa el botón **MENÚ** podrá seleccionar cualquier parámetro y cambiar su ajuste. El nombre del parámetro y su ajuste actual aparecen en la LCD. Si pulsa la tecla **DERECHA** o **IZQUIERDA** se desplazará al parámetro siguiente o anterior (**DERECHA** para pasar al siguiente parámetro y **p** para volver al anterior) y pulsando las teclas **ARRIBA** o **ABAJO** le podrá seleccionar un valor distinto para el parámetro visualizado actualmente. Cuando haya seleccionado el nuevo ajuste deseado de un parámetro, pulse el botón **OK** (aceptar) para guardar el nuevo ajuste (realmente, cambiarlo). Cuando haya terminado de modificar las configuraciones de uno o más parámetros, pulse **MENÚ** (**MENU**) de nuevo para salir del menú **CONFIGURACIÓN** (**SETUP**). También puede pulsar **MENÚ** siempre que desee cancelar el cambio de ajuste de un parámetro después de seleccionar un nuevo ajuste (pero antes de pulsar **OK**). Después de ajustar los parámetros a sus preferencias recuerde cambiar el interruptor a **ON** para empezar a tomar fotos o videos. Si el interruptor queda en la posición **CONFIGURACIÓN** no se capturarán ninguna imagen (*excepto si pulsa la tecla **DERECHA**/disparo después de salir del menú*). De hecho, la cámara se apagará automáticamente pasados unos minutos si no se pulsa ninguna tecla.

## ***Pantalla de configuración de parámetros***

Los ajustes para todos los parámetros aparecen en la pantalla de la Trophy Cam HD. Solo se muestra un ajuste cada vez, empezando por el ajuste actual para el parámetro cuando se selecciona por primera vez (Fig. 4a). Para cambiar el ajuste, utilice las teclas **ARRIBA/ABAJO** para visualizar el nuevo ajuste que desea (Fig. 4b) y después pulse **OK** para "Ejecutar" (realizar realmente el cambio a este ajuste). Si desea confirmar el ajuste actual, basta pulsar la tecla **DERECHA** para desplazarse al parámetro siguiente y después pulsar **IZQUIERDA** para volver al anterior. Debería ver el ajuste del parámetro que acaba de hacer.

### ***EJEMPLOS – Cambio de los ajustes de algunos parámetros comunes***

A partir de esta página encontrará tablas que enumeran todos los parámetros del menú **CONFIGURACIÓN** junto con sus posibles ajustes (o rango de ajustes) y una descripción detallada de qué hacen los controles de los parámetros y qué los ajustes. Si lee la sección anterior donde se explica cómo seleccionar parámetros y cambiar sus ajustes, debería poder abordar las tablas directamente, encontrar los parámetros que desea y configurar la cámara conforme a sus preferencias. Pero quizás prefiera ver antes uno o dos ejemplos:

Para cambiar el ajuste de cualquier parámetro, empiece siempre con el interruptor de encendido en la posición **CONFIGURACIÓN**. Cuando se encienda la LCD, pulse la tecla **MENÚ**.

El primer parámetro que verá cuando entre por primera vez en el menú **CONFIGURACIÓN (SETUP)** es "Modo" (**Mode**). Para cambiarlo del valor predeterminado de "Cámara" (imágenes fijas) a "Video" (grabación de clips de vídeo), pulse la tecla **ABAJO (DOWN)** para seleccionar el ajuste "Video". Presione la tecla Aceptar (**OK**) para "Ejecutar" (**Execute**) (Establecer) la nueva configuración que ha seleccionado para este parámetro.

Ahora pulse la tecla **DERECHA (RIGHT)** para pasar a otro parámetro del menú. Si la presiona tres veces, le llevará a "Capturar número" (Capture number). Pruebe a utilizar las teclas **ARRIBA** y **ABAJO** para desplazarse

Fig. 4: Selección de ajustes de parámetro

Pulse **MENÚ**

(4a)



Pulse **ABAJO**

(4b)



Pulse **OK**

por el conjunto de configuraciones; a continuación, pulse Aceptar (OK) con el fin de establecer la configuración para el número de fotografías que la cámara toma cada vez que se dispara.

Presione la tecla **DERECHA (RIGHT)** hasta que alcance el último elemento del menú; verá el parámetro "Establecer predeterminada" (Default Set). Resalte o seleccione "Ejecutar" (usando **ARRIBA** o **ABAJO**) y pulse **OK** para restaurar todos los parámetros (incluidos los parámetros de Modo y Duración de vídeo que ha cambiado hace unos momentos) a sus ajustes predeterminados originales de fábrica. Los ajustes predeterminados de los parámetros se indican en negrilla en las tablas del menú **CONFIGURACIÓN** de las páginas siguientes.

Asegúrese de fijar la fecha y hora actuales con el parámetro "Ajustar reloj" si opta por cambiar el parámetro "Impresión de Fecha" a "Activado", ya que esto indicará a la cámara que imprima la fecha y la hora en todas las imágenes que capture.

## **Barrido de campo 2x con función de disparo directo**

El Barrido de Campo es una nueva función de la Bushnell **Trophy Cam HD**, que le permite monitorear sus parcelas de alimentación y los bordes del campo con imágenes o videos campturados por lapsos de tiempo. Cuando se establezca en "Activada" (On), la **Trophy Cam HD** tomará una fotografía (o grabará un clip de vídeo) automáticamente en los intervalos de su elección (por ejemplo, una vez cada cinco minutos) durante uno o dos bloques temporales que establezca para cada día, **sin requerir que se dispare por un animal activo**. Esto le brinda la ventaja de poder monitorear el borde de un campo que podría estar a una distancia aproximada de 50 a 150 yardas de la cámara, fuera del rango del sensor Infrarrojo Pasivo (PIR). El resultado es un rango efectivo mucho más amplio de lo normal, cuando la cámara depende de disparos generados por animales cercanos. Esta es una gran herramienta que le permite a los cazadores explorar un campo entero con sólo una cámara.

Si un animal ingresa al área cubierta por el sensor Infrarrojo Pasivo y genera un evento de disparos durante un tiempo, entre los intervalos de barrido de campo fijados por usted, la cámara capturará una imagen o video como lo haría normalmente, sobre la base de sus otras configuraciones. A continuación verá cómo configurar y utilizar Barrido de campo (Field Scan) [asegúrese de que ha introducido la hora correcta en "Configurar reloj" (Set Clock) en primer lugar, de modo que su grabación de Barrido de campo (Field Scan) se detendrá y comenzará a las horas correctas del día]:

1. Mueva el interruptor principal a **CONFIGURACIÓN (SETUP)**; a continuación, pulse **MENÚ (MENU)**.
2. Mantenga pulsada la tecla **DERECHA (RIGHT)** y avance por el Menú de Configuración (Setup Menu) hasta alcanzar Barrido de Campo (Field Scan).
3. Pulse la tecla **ARRIBA (UP)** para seleccionar Activado(On) y pulse Aceptar (OK) (**Paso 1, pg.100**). Verá la letra "A", que representa el primer bloque de tiempo que puede definir (se puede configurar también un segundo bloque de tiempo "B" a una hora posterior del día, si lo desea). Pulse Aceptar (OK) (**Paso 2**). Este le conduce a la



pantalla para configurar las horas de inicio (Start) y finalización (Stop), que determinan las horas a las que comenzará y finalizará la grabación del primer bloque de Barrido de campo (Field Scan) cada día. Puede configurarlas con la hora y minuto exactos que desea, para obtener una "ventana" de grabación que dura desde solo un minuto hasta 24 horas completas.

4. Configure las horas de inicio (Start) y finalización (Stop), comenzando por la hora de inicio (Start); utilice las teclas **ARRIBA (UP)** y **ABAJO (DOWN)** para cambiar la configuración (**Paso 3**). La configuración de la hora se basa en un reloj de 24 horas, en el que las "00" horas equivalen a la medianoche; las "12" horas, al mediodía; las "23" h , a las 11 p. m., etc. Para desplazarse a la siguiente configuración, pulse la tecla **DERECHA (RIGHT)**, cambie el minuto de la hora de inicio (Start) con **ARRIBA (UP)** y **ABAJO (DOWN)**; a continuación, siga con la configuración de la hora y el minuto de la hora de finalización (Stop).
5. Una vez que termine de configurar los minutos de la hora de finalización (Stop), pulse Aceptar (OK) para confirmar la configuración del primer bloque de grabación de Barrido de campo (Field Scan). Si lo desea, puede crear un segundo bloque temporal al presionar la tecla **ABAJO (DOWN)** para seleccionar "B" (**Paso 4**); a continuación, pulse Aceptar (OK) y siga el mismo proceso para configurar las horas de inicio (Start) y finalización (Stop) del bloque de grabación Barrido de campo (Field Scan) "B" (**Paso 5**). A modo de ejemplo de cómo puede utilizar estos dos bloques temporales disponibles, puede configurar el bloque temporal "A" de Barrido de campo (Field Scan) para las horas del amanecer, de 6 a. m. a 8 a. m., y el bloque B para capturar imágenes entre las 5.30 p. m y las 7 p. m. No tendrán lugar grabaciones de Barrido de campo (Field Scan) entre las 8 a. m. y las 5.30 p. m., o entre las 7 p. m. y las 6 a. m.
6. Tras configurar las horas de inicio y finalización (Start/Stop) para definir los bloques de Barrido de campo (Field Scan) "A" y "B", pulse Aceptar (OK); a continuación, pulse la tecla **ARRIBA (UP)** o **ABAJO (DOWN)** para seleccionar el intervalo (Interval) y pulse Aceptar (OK)

**(Paso 6).** La configuración "Intervalo" (Interval) de Barrido de campo (Field Scan) le permite controlar la frecuencia con que se toman fotografías o se graba vídeo durante el bloque o bloques temporales que defina con las configuraciones de inicio (Start) y finalización (Stop). Sus opciones son 60 minutos, 30 minutos, 15 minutos, 5 minutos (esta es la predeterminada) o 1 minuto [solo en modo de fotografía]. Utilice las teclas **ARRIBA/ABAJO (UP/DOWN)** para seleccionar su preferencia; a continuación, pulse Aceptar (OK) para guardarla **(Paso 7)**. Tenga en cuenta que para los vídeos, "Intervalo" (Interval) es independiente de Duración del vídeo (Video Length): se trata de la frecuencia con que se graban los vídeos, no del tiempo que dura cada uno.

7. A continuación, puede ver un ejemplo de cómo funcionaría la cámara, según las siguientes configuraciones de Barrido de campo (Field Scan):

- a. Barrido de campo (Field Scan):  
Activado (On)
- b. Barrido de campo (Field Scan) A:
- c. Inicio (Start): 6:00
- d. Finalización (Stop): 8:00
- e. Barrido de campo (Field Scan) B:
- f. Inicio (Start): 17:30
- g. Finalización (Stop): 19:00
- h. Interval (Intervalo): 15 min.

**Nota:** Evite el solapamiento de los bloques de grabación de Barrido de campo (Field Scan) A y B cuando configure las horas de inicio y finalización con el fin de asegurar un funcionamiento correcto. Además, si el parámetro del menú "Modo de cámara" está establecido en funcionamiento de sólo "Día" o sólo "Noche", éste parámetro tendrá prioridad sobre la configuración del Barrido de campo. Establezca el modo de la cámara en "24 horas" si está configurando horas de inicio y/o parada de día y de noche en el Barrido de campo.

Estas configuraciones provocarían que la cámara capturase una fotografía (o vídeo, si la cámara está configurada en ese modo) una vez cada 15 minutos, comenzando a las 6.00 a. m., hasta que el bloque de grabación de Barrido de campo (Field Scan) "A" finalizara a las 8.00 a. m. Posteriormente, ese mismo día, la cámara volvería a tomar una fotografía o a grabar vídeo cada 15 minutos entre las 5.30 p. m. y las 7.00 p. m. [durante el bloque temporal del Barrido de campo (Field Scan) "B"]. Al día siguiente, la cámara grabaría

de nuevo una imagen o vídeo una vez cada 15 minutos entre las 6.00 a. m. y las 8.00 a. m., así como entre las 5.30 p. m. y las 7.00 p. m. No tendrán lugar grabaciones de Barrido de campo (Field Scan) entre las 8.00 a. m. y las 5.30 p. m., o entre las 7.00 p. m. y las 6.00 a. m. Recuerde que la grabación de Barrido de campo (Field Scan) es independiente de los disparos normales debidos a la actividad animal: incluso aunque ningún animal entre dentro de la zona de cobertura del sensor infrarrojo, se seguirán capturando imágenes o vídeos cada 15 minutos durante los bloques temporales. Si un animal activa la cámara entre los intervalos de 15 minutos, se grabará.

*Nota: La configuración del Barrido de Campo (Field Scan) de intervalos frecuentes o periodos largos entre la hora de inicio y de finalización puede reducir la duración de las pilas.*



**[Paso 1]**-establezca el modo de Barrido de campo (Field Scan) como "Activado" (On)



**[Paso 2]**-establezca el Barrido de campo (Field Scan) "A" [pulse Aceptar (OK)]

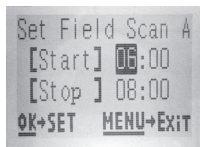

**[Paso 3]**-establezca el inicio (Start) y la finalización (Stop) del Barrido de campo (Field Scan) "A"

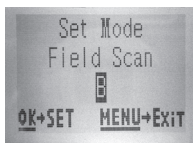

**[Paso 4]**- (opcional): seleccione el Barrido de campo (Field Scan) "B" [pulse Aceptar (OK)]



**[Paso 5]**-establezca el inicio (Start) y la finalización (Stop) del Barrido de campo (Field Scan) "B".

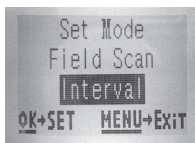

**[Paso 6]**-seleccione el intervalo (Interval) de Barrido de campo (Field Scan)

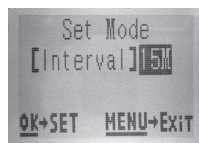

**[Paso 7]**-establezca el intervalo (Interval) de Barrido de campo (Field Scan)

**Los pasos 4 y 5 son opcionales** [solo se requieren si desea configurar un segundo bloque de grabación de Barrido de campo (Field Scan) con distintas horas de inicio y finalización]

*Nota: La Configuración de intervalos (Interval Setting) establece el periodo entre imágenes para los bloques de grabación de Barrido de campo (Field Scan) "A" y "B".*

## Menú CONFIGURACIÓN (Setup) – Parámetros y Ajustes

Parámetro	Ajustes (Negrilla = predeterminado)	Descripción
<b>Modo</b>	Cámara, Video o Híbrido	Selecciona si se realizarán fotos fijas o vídeos cuando se active la cámara. El modo Híbrido combina tanto cámara como vídeo, de modo que se realizan fotos fijas y vídeos para cada disparo.
<b>Image Size / Tamaño de imagen</b> <i>(sólo afecta a las fotos fijas en los modos de Cámara o Híbrido)</i>	5M píxeles, 8M píxeles, 3M píxeles	Selecciona la resolución de las fotos entre 3 y 8 megapíxeles. Una resolución más elevada genera fotos de mejor calidad, pero crea archivos más grandes que ocupan más capacidad de la tarjeta SD, que se llena más rápido. 5M es un buen compromiso entre la calidad y el tamaño de archivo.
<b>Formato de imagen</b> <i>(Image Format) solo afecta a las fotografías: el formato de vídeo está vinculado a Tamaño de vídeo (Video Size)</i>	Pantalla completa, Panorámica	Selecciona la relación de aspecto ("aspect ratio") 4:3 [Pantalla completa (Fullscreen), como los televisores antiguos] or 16:9 [panorámica (Widescreen), como los nuevos televisores planos] para las fotografías. Si desea ver sus fotos en un televisor o en el monitor de un ordenador, puede configurar el formato para que se ajuste a él.

<b>Parámetro</b>	<b>Ajustes</b> (Negrilla = predeterminado)	<b>Descripción</b>
<b>Capture Number/ Numero de captura</b> <i>(sólo afecta a las fotos fijas en los modos de Cámara o Híbrido)</i>	<b>1 Foto,</b> <b>2 Foto,</b> <b>3 Foto</b>	Selecciona cuantas fotos se toman en secuencia por tirada en modo cámara. Esta configuración afecta también a las fotografías tomadas en modo Barrido de campo (Field Scan) (para hacer dos fotografías cada diez minutos, por ejemplo). <i>Consulte el parámetro Intervalo.</i>
<b>LED Control (Control LED)</b> [Característica Flash múltiple (Multi-Flash)]	Bajo, Medio y <b>Alto</b> ("Low", "Medium" y "High")	Controla cuántas lámparas LED se encienden cuando se capturan imágenes con poca luz. "Alto": se encienden los 33 LED, que es la configuración predeterminada. Establézcala en Medio (Medium) o Bajo (Low) si obtiene fotografías con flash sobre expuestas o si va a colocar la cámara muy cerca del sujeto que desea fotografiar. En general, seleccione Alto si la mayoría de los objetos previstos van a estar a una distancia de la cámara superior a 9 m, Medio si el alcance va estar entre 4,5 m y 9 m y Bajo para objetos que estén más cerca de 4,5 m. <i>Nota: En modo de vídeo (video mode), se encienden 21 LED en las configuraciones Alto (High) y Medio (Medium) (predeterminado). Establézcala en Low (Bajo) si los vídeos están sobre expuestos.</i>

Parámetro	Ajustes (Negrilla = predeterminado)	Descripción
<b>Nombre de la cámara (Camera Name)</b>	<b>[Entrada (Input)]</b> Consulte "Utilización de las pantallas de introducción del menú Configuración (Setup)	Permite al usuario establecer un nombre personalizado para la cámara. Es útil para fines de identificación cuando se configuran varias cámaras, puesto que cada cámara imprimirá su nombre en todas las fotografías (solamente) que realice.
<b>Video Size / Tamaño de vídeo</b> <i>(sólo afecta a los vídeos en los modos de Vídeo o Híbrido)</i>	<i>(Modelo 119676/ 119677):</i> 1280x720, <b>640x360</b> , 320x180  <i>(Modelo 119678):</i> 1920x1080, <b>1280x720</b> , 640x360	Selecciona la resolución de vídeo (en pixels por frame). Cuanta más alta es la resolución, de mejor calidad serán los vídeos, pero esto a su vez creará archivos más pesados y ocupa más espacio en la tarjeta SD. 640 x 480 es un vídeo VGA en formato de pantalla ancha (16:9). El ajuste más alto ofrece vídeo en alta definición. Si utiliza tarjetas SD de alta velocidad (SanDisk® Ultra® o Extreme® o similares) se recomienda usar las configuraciones de vídeo 1280 x720 o 1920 x 1080.
<b>Video length / Duración de vídeo</b> <i>(sólo afecta a los vídeos en los modos de Vídeo o Híbrido)</i>	<b>10s (segundos)</b> predeterminado, con una gama de posibilidades entre 5s y 60s	Fija la duración de cada videoclip capturado. La primera vez que se selecciona el parámetro el ajuste predeterminado es de 10 segundos. Después de bajar hasta 5s, el ajuste de duración del vídeo vuelve a empezar por 60s.

Parámetro	Ajustes (Negrilla = predeterminado)	Descripción
<b>Intervalo</b>	<p><b>10s (segundos)</b> predeterminado, con una gama disponible entre 1S (segundo) y 60m (minutos).</p> <p><i>(60m – 1m se fijan en incrementos de 1 min., 59s – 1s en intervalos de 1 s)</i></p>	<p>Selecciona el tiempo que la cámara “esperará” hasta volver a responder a una activación del PIR después de detectar un animal y permanecer dentro del alcance del sensor. Durante este intervalo de “ignorar activaciones” ajustado por el usuario, la cámara no tomará fotos/videos. Así se evita que la tarjeta se llene con demasiadas imágenes redundantes. El ajuste empieza con el predeterminado de 10s la primera vez que se selecciona el parámetro. <i>Nota: después de bajar hasta “1s”, el ajuste vuelve a empezar por “60m”.</i></p>



Parámetro	Ajustes (Negrilla = predeterminado)	Descripción
<b>Sensor Level / Nivel del sensor</b>	Bajo (Low), Normal, Alto (High) y <b>Automática (Auto)</b>	<p>Selecciona la sensibilidad del sensor PIR. La configuración "Alta" (High) hará que la cámara sea más sensible a los infrarrojos (calor) y se dispare más fácilmente con el movimiento; la configuración "Baja" (Low) la hace menos sensible al calor y al movimiento. La configuración Alta (High) puede ser útil cuando la temperatura ambiente es cálida (lo que dificulta la detección de animales por parte del sensor), mientras que la configuración Baja (Low) puede ser de ayuda con tiempo frío si la cámara se dispara con demasiada frecuencia por cualquier cosa que tenga una temperatura superior a la del entorno. "Normal" es para condiciones medias o moderadas. La opción predeterminada "Auto" permite a la cámara determinar el mejor ajuste en función de su temperatura de funcionamiento actual. Se trata del ajuste ideal si se espera que el tiempo cambie significativamente durante el período de uso de la cámara.</p>

<b>Parámetro</b>	<b>Ajustes (Negrilla = predeterminado)</b>	<b>Descripción</b>
<b>Obturador de Visión nocturna (NV Shutter)</b>	Alto (High), Medio (Medium), <b>Bajo (Low)</b>	Afecta a la velocidad del obturador durante el funcionamiento de la visión nocturna. El valor Alto congelará mejor el movimiento pero las fotos podrían ser más oscuras. Un valor de velocidad del obturador bajo generará fotos más brillantes pero los movimientos rápidos podrían aparecer desenfocados. El valor Medio es una buena opción.
<b>Modo de la cámara (Camera Mode)</b>	<b>24 horas (HRS)</b> , Día (Day) y Noche (Night)	Permite al usuario, si lo desea, limitar el funcionamiento durante periodos sólo diurnos o sólo nocturnos. Un sensor de nivel de luz ambiental determina "Día" o "Noche" de forma automática. Este valor tiene prioridad sobre cualquier configuración del Barrido de campo.
<b>Formatear (Format)</b>	Ejecutar	Elimina (borra) todos los archivos almacenados en una tarjeta para prepararla para su reutilización. Formatee siempre una tarjeta que se haya utilizado anteriormente en otros dispositivos. Precaución! Antes de hacerlo compruebe que ha descargado y hecho una copia de seguridad de todos los archivos que quiera conservar! Pulse OK para ejecutar, pulse MENÚ (o seleccione NO y pulse OK) para salir sin formatear.

Parámetro	Ajustes (Negrilla = predeterminado)	Descripción
<b>Time Stamp / Marca de la hora</b> <i>(sólo afecta a las fotos)</i>	<b>Desactivada,</b> Activada (Off / On)	Selecciona "On" si quieres la fecha y hora; hora (a la que la foto fue tomada) marcada en cada foto o video, selecciona "off" en el caso que no quieras marcarla. Nota: La temperatura actual, las fases de la luna y el nombre de la cámara (establecido por el usuario) también se imprimirán en sus fotos. <i>El modelo 119678 también imprime la presión barométrica (solo en imágenes fijas).</i>
<b>Set Clock / Ajustar reloj</b>	Ajustado (Set)	Pulse <b>OK</b> y use las teclas <b>ARRIBA/ABAJO</b> (para cambiar el ajuste) e <b>IZQUIERDA/DERECHA</b> (para pasar al campo siguiente) para fijar la hora ( <i>sólo formato de 24 horas, "00" = medianoche, "12" = mediodía</i> ) y minuto, y después (en la fila inferior) el año, mes y día.

Parámetro	Ajustes (Negrilla = predeterminado)	Descripción
<b>Field Scan</b>	On, Off [Después de haber seleccionado Activado (On)]: Inicio/Finalización (Start/Stop) de "A"; Inicio/Finalización (Start/Stop) de "B", Intervalo (Interval)	Activa el modo de grabación Field Scan (Lapso de tiempo) on/off. Cuando esta activado, Field Scan hace que la cámara tome imágenes o videos aun cuando no detecta movimiento, muy útil para una constante monitorización del área. NOTA: Si el parámetro del "Modo de cámara" está establecido sólo en el funcionamiento de "Día" y "Noche", este parámetro tendrá prioridad sobre la configuración del Barrido de campo. Establezca el Modo de cámara en "24 horas" si está definiendo horas de inicio y/o parada de Barrido de campo de día y de noche. <i>Lea el apartado "Barrido de campo (Field Scan 2x)..." de este manual (p. 98) para obtener detalles sobre el uso de esta función.</i>

<b>Parámetro</b>	<b>Ajustes (Negrilla = predeterminado)</b>	<b>Descripción</b>
<b>Coordinar entrada (Coordinate Input)</b>	<p><b>Desactivada (Off), Activada (On)</b></p> <p>Consulte "Utilización de las pantallas de introducción del menú Configuración (Setup) ("Using the Setup Menu Input Screens")"</p>	<p>Permite al usuario introducir las coordenadas de longitud y latitud para la ubicación de la cámara. Este dato se insertará en los archivos que se guarden en la tarjeta SD de la cámara [si ha seleccionado "Activado" (On)]. Esto hace posible ver la ubicación de cada cámara como una "chincheta" en los mapas de Google Earth cuando revisa una carpeta llena de fotos de varias cámaras, o bien utilizar otro software con capacidad de "geotiquetado" (Picasa, etc).</p>
<b>Sonido de video</b> (sólo afecta a los videoclips)	<b>Activado, Desactivado</b>	<p>Seleccione Activado (On) para grabar el audio del video, cuando la cámara esté en modo video (los archivos que se salven tendrán un tamaño algo mayor).</p>
<b>Default Set / Ajuste predeterminado</b>	<b>Cancelar (Cancel), Ejecutar (Execute)</b>	<p>Seleccione "Ejecutar" y pulse OK para restaurar todos los parámetros a los valores de fábrica originales predeterminados. Si la cámara se comporta irregularmente y usted cree que puede haber cambiado accidentalmente algún ajuste (pero no sabe cuál), esto le permite restaurar todos los parámetros a sus ajustes más utilizados o "genéricos".</p>

# UTILIZACIÓN DE LAS PANTALLAS DE INTRODUCCIÓN DEL MENÚ CONFIGURACIÓN (SETUP)

## Introducción del nombre de la cámara

Tras seleccionar el parámetro Nombre de la cámara (Camera Name) [la única configuración es "Entrada" ("Input")], pulse **Aceptar (OK)**. Si es necesario, borre el nombre anterior o predeterminado pulsando la tecla **DERECHA (RIGHT)** hasta que el símbolo de retroceso (←) (situado entre las letras "A" y "B", así como entre "j" y "k") aparezca resaltado; a continuación, pulse **Aceptar (OK)**. Seleccione (resalte) los caracteres alfanuméricos que desee, utilizando las teclas **IZQUIERDA/DERECHA (LEFT/RIGHT)** y pulsando **Aceptar (OK)** después de cada una para establecerlos. Cuando termine de dar nombre a la cámara, pulse **MENÚ (MENU)** para guardar el nombre en la memoria.

## Coordinar entrada (Coordinate Input)

Tras seleccionar el parámetro Coordinar entrada (Coordinate Input), pulse **ARRIBA o ABAJO (UP/DOWN)** para seleccionar la configuración Activado (On) y pulse Aceptar(OK). La latitud y longitud de cualquier ubicación en la que tenga intención de colocar la cámara se pueden obtener en numerosos sitios web, como por ejemplo: <http://itouchmap.com/latlong.html>. Puede introducir una dirección cercana, solo un código postal, o bien utilizar los distintos tipos de mapas para ubicar la posición aproximada. El formato que necesitará utilizar para introducir las coordenadas en la pantalla de menú de la Trophy Cam HD es el siguiente:

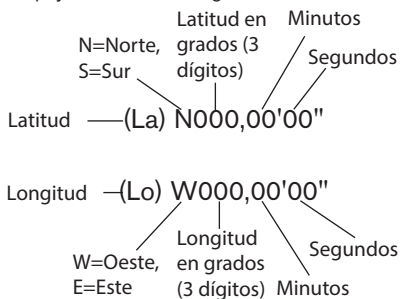

*Nota: Puede encontrar coordenadas de longitud o latitud "negativas" en línea. Estas designan las latitudes sur y oeste. Las ubicaciones de EE. UU. y Canadá tendrán coordenadas de latitud norte (+) y coordenadas de longitud oeste (-).*

# MONTAJE Y COLOCACIÓN DE LA Trophy Cam HD

## Montaje

Después de configurar los parámetros de la cámara según sus preferencias personales, en casa o en el coche, ya está listo para salir al exterior y poner el interruptor de encendido en "ON". Al configurar la **Trophy Cam HD** para rastrear piezas de caza u otras aplicaciones de exteriores, debe asegurarse de montarla en su lugar de forma correcta y segura. Recomendamos montar la **Trophy Cam HD** en un árbol robusto con un tronco de unos 15 cm de diámetro. Para conseguir la calidad de imagen óptima, el árbol debe encontrarse a unos 5 m del lugar que se va a observar, con la cámara situada a una altura de 1,5~2 m. Piense también que obtendrá los mejores resultados por la noche con el sujeto dentro del rango ideal del flash, no más lejos de 19 m ni más cerca de 3 m de la cámara.

Hay dos formas de montar la **Trophy Cam HD**: utilizando la correa ajustable incluida o con la rosca para el trípode.

**Utilización de la correa ajustable:** La *Fig. 5* muestra la utilización de la correa en la **Trophy Cam HD**. Presione uno extremo de la correa a través de las dos bridas de la parte trasera de la **Trophy Cam HD**. Enhebre una parte de la hebilla de plástico en cada extremo de la correa. Apriete firmemente la correa alrededor del tronco del árbol engranando los extremos de la hebilla después de tensar la correa de forma que no haya huecos.

*Fig. 5:* Fijación de la correa

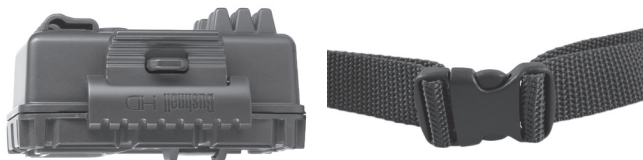

**Utilización de la rosca para el trípode:** La cámara incorpora en su parte inferior una rosca para permitir el montaje en un trípode o cualquier otro accesorio de montaje con una rosca estándar de 1/4-20.

En la parte trasera de la cámara, existe una toma para conectar dispositivos de montaje complementarios. Asimismo, dispone de dos accesorios de montaje complementarios: una funda metálica para la cámara "a salvo de los osos" (ref. 119657C para 119676/119677, ref. 119658C para 119678) y el soporte de lujo para árboles (ref. 119652C para los 3 modelos de cámara). Puede encontrar información al respecto en su distribuidor Bushnell o en la página web.

*Nota: También está disponible un panel solar adicional como fuente de alimentación complementaria (ref. 119656C). Visite [www.bushnell.com](http://www.bushnell.com) para obtener más información.*

### **Ensayo de ángulo y distancia**

Para comprobar si la **Trophy Cam HD** puede observar eficazmente el área que elija, se recomienda este ensayo para comprobar el ángulo de detección y la distancia de observación de la **Trophy Cam HD**. Para realizar el ensayo:

- Ponga la **Trophy Cam HD** en modo **CONFIGURACIÓN**.
- Muévase por delante de la cámara en distintos lugares dentro del área donde espera que aparezcan las piezas o los sujetos. Pruebe distintos ángulos y distancias con respecto a la cámara.
- Si el LED indicador de movimiento parpadea significa que se detecta esa posición. Si no parpadea esa posición está fuera del área detectada.

Los resultados de los ensayos le ayudarán a encontrar la mejor ubicación al montar y apuntar la **Trophy Cam HD**. La altura respecto al suelo para colocar el dispositivo debe variar adecuadamente en función del tamaño del animal. En general, es adecuada una altura de 1 a 2 m. Puede reducir el riesgo de falsas activaciones debidas a perturbaciones térmicas o de movimiento delante de la cámara no apuntando a fuentes de calor ni a ramas de árboles ni maleza cercanas (especialmente en días ventosos).



## **Encendido (ON) de la cámara**

Cuando conmute al modo **encendido (ON)**, el LED indicador de movimiento (rojo) destellará unos 10 segundos. Esto le da tiempo para cerrar y bloquear la tapa delantera de la **Trophy Cam HD** y después alejarse. Durante este período el LED indicador de movimiento destellará en rojo continuamente. Cuando deje de destellar el PIR estará activo y cualquier movimiento que detecte activará la captura de fotos o vídeos conforme a lo programado en el menú **CONFIGURACIÓN**. Asegúrese de haber leído las descripciones de los parámetros Número de capturas, Duración del vídeo, Intervalo y Nivel del sensor. Tenga en cuenta que el PIR es muy sensible a la temperatura ambiente. Cuando mayor sea la diferencia de temperatura entre el entorno y su sujeto, mayor será la distancia de detección posible. La distancia media de detección es de unos 15 m.

*Antes de dejar la cámara desatendida, compruebe lo siguiente:*

- ¿Se han insertado/conectado las baterías o la alimentación de CC con la polaridad correcta y es suficiente el nivel de energía?
- ¿Tiene la tarjeta SD suficiente capacidad y tiene desactivada la protección contra escritura (bloqueo)?
- ¿Está el interruptor de encendido en la posición **ON**? (no lo deje en modo **SETUP**).

## **Acerca del ARD (dispositivo anti-reflectante)**

Una rejilla de filtro extraíble (ARD) cubre el flash LED para reducir los reflejos de luz del panel de vidrio trasero de protección sobre la matriz LED. Esta función ayuda a reducir la detección de la cámara por parte de los animales (y posibles robos). Si su máxima prioridad es obtener un rendimiento máximo de la luz flash LED en detrimento de la ocultación, la rejilla del ARD puede quitarse fácilmente introduciendo un destornillador pequeño, una llave, etc. en la ranura situada en la parte central inferior del ARD (encima de la lente de la cámara), y separándola con cuidado de la cámara (*véase la pág. 85*).

# REPRODUCCIÓN/SUPRESIÓN DE FOTOS/ VÍDEOS

Después de configuración, montar y activar la **Trophy Cam HD** se supone que deseará volver más tarde y revisar las imágenes que ha capturado para usted. Hay varias maneras de hacerlo.

## ***Revisión de imágenes desde la tarjeta SD***

Este es el método más usado de ver las imágenes. Dado que desmontar la cámara y llevarla hasta su ordenador no siempre es muy cómodo, puede que le sea más sencillo quitar la tarjeta. Si retira la tarjeta SD (cambiándola por otra tarjeta vacía si lo desea) y se la lleva a su casa o lugar de acampada para ver las imágenes con un lector de tarjetas SD (*no suministrado*) conectado a su ordenador (algunos ordenadores y aparatos de TV ya tienen una ranura para tarjetas SD integrada), puede dejar la cámara en su sitio lista para capturar más imágenes. Una vez conectado, el lector de tarjetas trabaja de la misma forma que se explica a continuación; lea esa sección si tiene problemas para encontrar sus archivos.

## ***Revisión de imágenes en un ordenador***

Siempre puede desmontar toda la cámara del árbol y conectar su puerto USB a un ordenador: se reconocerá como “disco extraíble” sin necesidad de instalar ningún controlador ni software. Si utiliza un PC (o Mac\*) para ver fotos (o videoclips\*), primero conecte el dispositivo al ordenador con el cable USB suministrado. Después utilice un software comercial que incorpore un explorador de imágenes, o un explorador de imágenes incluido en el sistema operativo del PC, para ver las imágenes guardadas en la tarjeta SD, en la carpeta \DCIM\100EK113 (*Se creará una nueva carpeta cada 1000 imágenes*). Cada nueva imagen o vídeo se numerará incrementalmente en el mismo orden en que se capturaron. Por ejemplo, verá nombres de archivo como “PICT0001.JPG” o “PICT0001.avi”. Mediante la extensión del formato de archivo puede distinguir si el archivo es una fotografía (con extensión .jpg) o un vídeo (con extensión .avi).

*\*Los archivos de vídeo “.avi” pueden precisar un software adicional para verlos en un Mac.*

La **Trophy Cam HD** admite tres tipos de formatos de sistema: FAT12, FAT16 y FAT32. El valor determinado para guardar fotos y videos es FAT16. Aquí hay algunas notas al respecto:

- No necesita preocuparse sobre el formato del sistema de archivos de la **Trophy Cam HD** excepto si su equipo tiene problemas leyendo la tarjeta SD. En tal caso, formatee la tarjeta SD con la **Trophy Cam HD** o en su ordenador y después inserte la tarjeta en su **Trophy Cam HD** e inténtelo de nuevo.
- El formato del sistema de archivos predeterminado de la **Trophy Cam HD** es FAT16, que pueden leer la mayoría de ordenadores. Si formatea una tarjeta SD para la **Trophy Cam HD** en su ordenador, debería elegir el formato de sistema de archivos FAT16. Normalmente se recomienda FAT16 excepto si tiene otro visualizador de imágenes que utilice el formato FAT12 o FAT32.

## **BORRADO DE FOTOS / VIDEOS**

También es posible borrar todos los archivos de la tarjeta con el parámetro "Format" (Formatear) (pg. 106).

## DESCARGA DE FOTOS/VIDEOS

Para descargar sus fotos/vídeos a un PC o Mac\*, primero compruebe que el interruptor de encendido de la **Trophy Cam HD** está en la posición **OFF**. Conecte el cable incluido al puerto USB de la cámara y directamente a un puerto USB principal del ordenador, no utilice puertos USB de panel delantero/teclado ni concentradores (“hubs”) sin alimentación eléctrica.

La **Trophy Cam HD** será reconocida como un “Dispositivo de almacenamiento masivo USB” (puede llevar unos segundos la primera vez que la conecte). Si prefiere dejar la cámara en el bosque y llevarse sólo la tarjeta SD, un lector de tarjetas SD funciona de la misma forma que se explica en esta sección cuando se inserta la tarjeta y se conecta el lector al ordenador.

Con Windows XP o posterior puede utilizar simplemente las opciones de la ventana emergente para copiar, ver o imprimir sus fotos (*derecha*).

En todos los SO Windows, la **Trophy Cam HD** aparecerá también como “Disco extraíble” si abre la ventana “Mi PC” (en los Mac aparecerá un icono en su escritorio). Los archivos de fotos de la **Trophy Cam HD** se denominan “PICT0001.JPG” etc., y se encuentran en la carpeta “DCIM\100EK113” de este “Disco extraíble”. Los nombres de los archivos de vídeo terminan con “.avi”. Puede copiar sus fotos/vídeos en su disco duro igual que haría con cualquier otro archivo, simplemente cortar y pegar o arrastrar los nombres o iconos de los archivos a su unidad o escritorio.

Después de copiar las fotos en el disco duro, puede desconectar la **Trophy Cam HD**. (En ordenadores Mac, arrastre el “disco” que apareció en el escritorio al conectar la cámara hacia su Papelera para “expulsarlo” antes de desconectar.) Los archivos jpg estándar de la **Trophy Cam HD** pueden editarse con cualquier software fotográfico que desee usar. Los archivos de vídeo .avi pueden verse con Windows Media Player (versión 7 o posterior) así como otros programas de reproducción de vídeo que pueden estar incluidos en su ordenador o están disponibles en línea.

*\*Los archivos de vídeo “.avi” pueden precisar un software adicional para verlos en un Mac.*

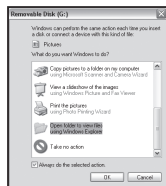

## IDENTIFICACIÓN DE PROBLEMAS/FAQS

### La cámara captura imágenes continuas sin objetos

Una cámara tiene lo que se conoce como un "disparo falso", que se activa si el sensor Infrarrojo Pasivo cree que hay movimiento y calor frente al lente de la cámara cuando no hay ningún objeto en la imagen. Estos "Disparos Falsos" son el resultado de colocar la cámara en un ambiente donde hay movimiento asociado con las ramas de los árboles, creando movimiento frente a la cámara, o en un área donde hay alta temperatura en primer plano y cualquier movimiento del viento puede activar la cámara. Si se coloca la cámara sobre agua, también puede ocurrir este inconveniente. Para remediar la situación:

1. Intente mudar la cámara a un área donde no haya ninguno de estos inconvenientes, o cambie el nivel del sensor en el menú de configuración.
2. Si la cámara continúa capturando imágenes cuando no hay ningún objeto, intente colocar la cámara en un ambiente cerrado, apuntando hacia un lugar donde no haya movimiento.
3. Si la cámara continúa con problemas, probablemente haya un problema con un componente electrónico.
4. Si este es el caso, póngase en contacto con nuestro servicio de atención al cliente para enviarnos la cámara para su reparación.

### Las pilas duran menos de lo previsto

1. La duración de las pilas puede variar con la temperatura de funcionamiento y el número de imágenes tomadas con el tiempo. Habitualmente la **Trophy Cam HD** podrá captar varios miles de imágenes antes que las pilas se agoten.
2. Compruebe que ha utilizado baterías alcalinas o de litio nuevas. **Bushnell recomienda utilizar un juego completo de pilas de litio AA Energizer® en su Trophy Cam HD para obtener la máxima duración de estas.**
3. Compruebe que se puso el interruptor de encendido en la posición "On" y que la cámara no estaba en modo de "Configuración (Setup)" una vez en el campo.
4. Compruebe que utiliza una tarjeta SD de una marca de buena calidad en su cámara. **Bushnell recomienda utilizar tarjetas SD y SDHC de**

marca SanDisk® hasta 32GB. Nuestra experiencia indica que las tarjetas SD de baja calidad a veces pueden reducir la duración de las pilas de la **Trophy Cam HD**.

## **La cámara deja de tomar imágenes o no toma imágenes**

1. Compruebe que la tarjeta SD no esté llena. Si la tarjeta está llena la cámara deja de tomar imágenes.
2. Compruebe las pilas para asegurarse que son pilas AA alcalinas o de litio nuevas. *Consulte la nota anterior sobre la duración reducida de las baterías.*
3. Compruebe que el interruptor de encendido de la cámara está en la posición “On” y no en “Off” ni “Setup”.
4. Compruebe que está utilizando una tarjeta SD de buena calidad en su cámara. **Bushnell recomienda utilizar tarjetas SanDisk® SD y SDHC hasta 32GB.**
5. Si la tarjeta SD tiene el interruptor de protección contra escritura en la posición de bloqueo, la cámara no tomará imágenes.
6. Si tiene una tarjeta SD usada en otro dispositivo, antes de insertarla en la **Trophy Cam HD**, debería formatearla con el parámetro “Formato” del modo Configuración (compruebe que previamente ha hecho una copia de seguridad de cualquier archivo importante, pues el formateo borrará todos los archivos existentes). En algunos casos, otros dispositivos pueden cambiar el formateo de la tarjeta SD de forma que no funcionará correctamente con la **Trophy Cam HD**.

## **La cámara no se enciende**

1. Compruebe que ha colocado como mínimo 4 pilas (el número mínimo necesario) en el compartimiento de las pilas, empezando por arriba, llenando las cavidades para pilas 1-4 sin saltarse ninguno.
2. **Bushnell recomienda utilizar un juego completo de 8 o 12 pilas de litio AA Energizer® en su Trophy Cam HD (el máx. de capacidad para su modelo).**
3. Compruebe que las baterías se han colocado correctamente, respetando la polaridad. Coloque siempre el extremo negativo (plano) de la batería en contacto con el lado del muelle de su cavidad en la cámara.

4. Después de cambiar de "Off" o "Setup" a "On", compruebe que el interruptor de encendido está en la posición correcta para asegurar el modo correcto (evite posiciones "entre" dos modos).
5. No mueva el interruptor directamente de "On" a "Setup", cambie siempre primero a "Off" y después retroceda a "Setup".

## Problemas de calidad de las instantáneas o los vídeos

1. *Los vídeos o fotos nocturnos son demasiado oscuros*
  - a. Observe el icono indicador de las pilas para ver si la están a plena carga. El flash dejará de funcionar cuando la batería se acerque al final de su vida.
  - b. Obtendrá los mejores resultados cuando el sujeto se encuentra dentro del alcance idóneo del flash, a una distancia no superior a 19 m (60').
  - c. Observe que cuando el parámetro Número de Capturas es superior a "1 foto" o los ajustes de Intervalo son muy cortos, algunas imágenes pueden aparecer más oscuras que otras debido a la rápida respuesta y la rápida reactivación de la cámara, que deja menos tiempo para que el flash se recargue plenamente antes de volver a disparar.
  - d. Asegúrese de que el "Control de LED" en el menú de configuración está establecido en "Alto" para garantizar el máximo rendimiento. También puede intentar configurar el "Obturador de VN" en el menú como "Bajo" (una velocidad del obturador más lenta es igual a imágenes más brillantes con una compensación de mayor nivel de desenfoque si el objeto de la foto se mueve rápidamente).
  - e. La pantalla del ARD (dispositivo anti-reflectante) puede quitarse para maximizar el rendimiento del flash. Véase la *página 115* para obtener más información.
2. *Los vídeos o fotos diurnos son demasiado oscuros*

Compruebe que no se ha orientado la cámara hacia el sol ni otras fuentes de luz durante el día, puede ello podría provocar que la exposición automática ofreciera resultados más oscuras.
3. *Los vídeos o fotos nocturnos son demasiado brillantes*

Si el sujeto está cerca de la cámara (a menos de 3 m/10 ft), cambie el parámetro Control de LED (LED Control) en el menú

Configuración (Setup) a "Medio" (Medium) o "Bajo" (Low).

4. *Los vídeos o fotos diurnos son demasiado brillantes*

Compruebe que no se ha orientado la cámara hacia el sol ni otras fuentes de luz durante el día.

5. *Fotos con el sujeto rayado*

**a.** En algunos casos, en condiciones de baja iluminación y objetos en movimiento rápido, los ajustes de resolución de 5 y 8 MP pueden no ir tan bien como el de 3 MP.

**b.** Si tiene muchas imágenes en las que los sujetos que se mueven rápido provocan rayas en la foto, pruebe el ajuste a 3 MP.

**c.** Configurar el "Obturador de VN" en "Alto" minimiza el desenfoque del movimiento.

6. *Aspecto rojizo, verdoso o azulado*

**a.** En determinadas condiciones de iluminación, el sensor puede confundirse y ofrecer imágenes a color deficientes.

**b.** Si pasa con frecuencia, el sensor puede necesitar una revisión. Por favor contacte con el Servicio de Posventa de Bushnell.

7. *Videoclips cortos – no se graban hasta la duración fijada*

**a.** Compruebe que la tarjeta SD no esté llena.

**b.** Compruebe que la cámara lleva unas buenas baterías. Al acercarse al final de la duración de la batería la cámara puede optar por grabar videoclips más cortos para conservar la energía.

## **La impresión de fecha/hora no aparece en las imágenes**

Compruebe que el parámetro "Impresión de Fecha" esté "Activado".

## **Las fotos no captan el sujeto de interés**

1. Chequea el parámetro del sensor "Sensor Level" (Sensibilidad PIR). Para unas condiciones de temperatura cálida, establezca el Nivel del sensor (Sensor Level) en "Alto" (High) y, para su utilización con tiempo frío, establezca el sensor en "Bajo" (Low). Para tiempo variable, utilice "Automático" (Auto).
2. Intente ajustar su cámara en un área en la que no haya fuentes de calor en la línea de visión de la cámara.



3. En algunos casos colocar la cámara cerca del agua puede provocar que tome imágenes sin ningún sujeto en ellas. Intente apuntar la cámara sobre el suelo.
4. Intente evitar colocar la cámara en árboles pequeños, que tienden a moverse con viento fuerte.
5. Retire cualquier rama que esté justo delante del objetivo de la cámara.

## **El LED del sensor PIR dispara/no dispara el flash**

1. Si la cámara está en modo de “Configuración”, un LED especial de la parte delantera de la cámara destellará cuando detecte movimiento. Esto solo tiene objeto en la configuración y ayuda al usuario a orientar la cámara.
2. Durante el uso, el LED no destella cuando la cámara toma una imagen. También ayuda a mantener la cámara oculta de las piezas de caza.

## **Problemas con la pantalla LCD**

1. *La LCD se enciende pero no aparece ningún texto.*
  - a. Después de cambiar de “OFF” o “SETUP” a “ON”, compruebe que el interruptor de encendido está en la posición correcta para asegurar el modo correcto (evite posiciones “entre” dos modos).
  - b. No mueva el interruptor directamente de “ON” a “SETUP”, cambie siempre primero a “OFF” y después retroceda a “Setup”.
2. *La pantalla LCD muestra una tenue línea negra después de cambiar de “Configuración” a “Encendido”.*

La LCD se apagará cuando mueva el interruptor a la posición “On”. En algunos casos aparecerá esta línea negra pero desaparecerá en un segundo. Es normal y la cámara funcionará correctamente.
3. *La pantalla se enciende pero después se apaga*

Compruebe que ha colocado correctamente la tarjeta SD.

## **La cámara no conserva los ajustes**

Compruebe que ha guardado los cambios de cualquier ajuste de parámetro realizado en modo de ajuste pulsando “OK” después de cambiar el ajuste. Si no guarda su nuevo ajuste después de cambiarlo, la cámara seguirá usando el ajuste predeterminado original de ese parámetro.

## **Humedad u hormigas dentro de la cámara**

1. Para mantener la humedad y la lluvia fuera de la cámara, asegure el enchufe de entrada CC firme en su lugar.
2. Las hormigas pueden ser atraídas por las vibraciones electrónicas de bajo nivel, e ingresar a través de alguna apertura que conecte el exterior con el interior de la cámara. Asegúrese de que el enchufe de entrada CC esté conectado con seguridad.

## **Barrido de campo (Lapso de tiempo) [Field Scan (Time Lapse)] no funciona correctamente**

1. Asegúrese de que las horas de inicio y finalización de Barrido de campo (Field Scan) "A" y "B" no se solapan (por ejemplo, no establezca la hora de inicio de "B" a las 8.00 a. m. si la hora de finalización de "A" son las 10.00 a. m.).
2. Cuando se utiliza Barrido de campo (Field Scan) en modo de vídeo (video mode), el menor periodo de intervalo disponible es de 5 minutos, para evitar el recalentamiento potencial de las pilas y los componentes electrónicos, que podría provocar fallos de funcionamiento o daños a la cámara. En modo de fotografía, se puede establecer un intervalo de 1 minuto.

## ESPECIFICACIONES TÉCNICAS

<b>Tamaño máximo en píxeles</b>	3264x2448 (8MP)
<b>Objetivo</b>	F=3.1; FOV=42°; Auto IR-Cut-Remove (para uso nocturno)
<b>Alcance del flash IR</b>	Seleccionable (Bajo/Medio/Alto), hasta 60' (19 m) en el valor Alto
<b>Pantalla de visualización</b>	Pantalla B/N: 24x32 mm (1,5")
<b>Tarjeta de memoria</b>	Tarjeta SD o SDHC, Capacidad máxima 32 GB
<b>RAM interna</b>	32MB
<b>Tamaño de la imagen</b>	8MP = 3264x2448; 5MP = 2592x1944; 3MP = 1920x1440
<b>Tamaño del vídeo</b>	1280x720, 640x360, 320x180 (119676/119677) o 1920x1080, 1280x720, 640x360 (119678) píxeles por fotograma a 20-30 fps (día) / 15-20 fps (noche)
<b>Sensibilidad del sensor PIR</b>	PIR con 4 opciones de sensibilidad: Baja, Normal, Alta y Automática ("Low", "Normal", "High" y "Auto")
<b>Utilización</b>	Seleccionable por el usuario: 24 Horas, Sólo día o Sólo noche (en función del nivel de luz ambiental)
<b>Tiempo de respuesta</b>	0.2 s
<b>Intervalo de activación</b>	Programable de 1 s a 60 min.
<b>Número de disparo</b>	1 – 3 programable
<b>Duración de vídeo</b>	5-60 s programable
<b>Alimentación eléctrica</b>	8 (119676/119677) o 12 (119678) AA recomendada, 4xAA como alimentación de emergencia
<b>Corriente en modo de espera</b>	< 0,25 mA (<7 mAh/día)
<b>Consumo eléctrico</b>	250 mA (+1300 mA con el LED IR encendido)
<b>Velocidad del obturador de la visión nocturna</b>	Seleccionable por el usuario (Alto/Medio/Bajo), sólo afecta a las fotos/vídeos nocturnos (VN)
<b>Interfaz</b>	USB; porta-tarjeta SD; CC externa (>7.5v)
<b>Amarre</b>	Correa; Fijación ¼-20
<b>Temperatura de funcionamiento</b>	-20 - 60°C (temperatura de almacenamiento: -30 - 70°C)
<b>Humedad de funcionamiento</b>	5% - 90%

# GARANTÍA LIMITADA DE UN AÑO

Su producto Bushnell tiene una garantía que le cubre los defectos de los materiales y de mano de obra durante un año a partir de la fecha de la compra. En caso de un defecto bajo la garantía, nosotros, a nuestra elección, repararemos o reemplazaremos el producto, dando por sentado que usted devuelve el franqueo de producto a pagar por adelantado. Esta garantía no cubre daños causados por el mal uso, el manejo inapropiado, la instalación, o el mantenimiento llevado a cabo por alguien diferente de un Servicio Autorizado de Bushnell.

Cualquier devolución hecha bajo esta garantía debe acompañarse con los siguientes artículos:

1. Un cheque u orden de pago por valor de 10 dólares para cubrir el coste del envío y manipulación
2. Nombre y dirección para la devolución del producto
3. Una explicación del defecto
4. Prueba de Fecha de Compra
5. El producto debe estar bien empaquetado en una caja de cartón resistente para evitar que se dañe en el tránsito, con gastos prepagados de envío a la dirección siguiente:

EN U.S.A. Envíelo a:

Bushnell Outdoor Products  
Atn.: Repairs  
9200 Cody  
Overland Park, Kansas 66214  
United States

EN CANADÁ Envíelo a:

Bushnell Outdoor Products  
Atn.: Repairs  
140 Great Gulf Drive, Unit # B  
Vaughan, Ontario L4K 5W5  
Canada

Para los productos comprados fuera de los Estados Unidos o Canadá por favor, contacte con su vendedor habitual para información sobre la garantía válida. En Europa puede contactar también con:

Bushnell Germany GmbH  
European Service Centre  
Mathias-Brüggen-Str. 80  
D-50827 Köln  
GERMANY  
Tel: +49 221 995568-0  
Fax: +49 221 995568-20

Esta garantía le da derechos legales específicos.  
Usted podría tener otros derechos que varían de país a país.

©2014 Bushnell Outdoor Products

**No mezcle pilas nuevas y usadas.**  
**No mezcle pilas de distintos tipos; utilícelas TODAS de litio o TODAS alcalinas.**  
**No se recomienda usar pilas recargables.**

## Eliminación de equipos eléctricos y electrónicos

*(Aplicable en la UE y otros países europeos con sistemas de recogida separada)*

Este equipo contiene elementos eléctricos o electrónicos y por tanto no debe eliminarse con los residuos domésticos normales. En cambio, debe eliminarse en los correspondientes puntos de recogida para reciclaje previstos por las comunidades. Para usted resultará gratuito.

Si el equipo incorpora baterías intercambiables (recargables), estas también deben retirarse antes y, si es necesario, eliminarlas de acuerdo con las regulaciones correspondientes (consulte también los comentarios al efecto de las instrucciones de estas unidades).

La administración de su comunidad, su empresa local de recogida o la tienda en la que adquirió este equipo pueden proporcionarle información adicional sobre este tema.

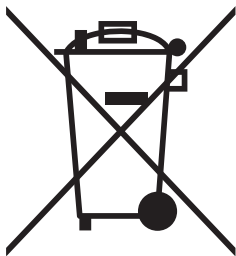

# Bushnell®



 **TROPHY**<sup>®</sup>  
**CAM HD**

**GEBRAUCHSANLEITUNG**

**DEUTSCH**

[www.trophycam.de](http://www.trophycam.de)

Modellnummern: 119676 / 119677 / 119678

03-14

## WICHTIGER HINWEIS

Wir gratulieren Ihnen zum Kauf einer der besten Wildkameras auf dem Markt! Bushnell ist auf die Entwicklung dieses Produktes sehr stolz, und wir sind sicher, dass auch Sie mit Ihrer Wahl zufrieden sein werden. Wir freuen uns über Ihren Kauf und danken Ihnen für das in uns gesetzte Vertrauen. Bitte befolgen Sie die nachfolgenden Hinweise und Anweisungen in dieser Bedienungsanleitung, damit Sie mit diesem Produkt voll und ganz zufrieden sind.

Falls Ihre Trophy Cam HD nicht ordnungsgemäß funktioniert oder falls die Qualität der Fotos und Videos Anlass zu Beanstandung gibt, lesen Sie bitte im Abschnitt Problembehebung und häufig gestellte Fragen und Antworten auf den Seiten 160-166.

Häufig gibt es eine ganz plausible Ursache für die aufgetretenen Probleme, oder es müssen nur einige Einstellungen geändert werden.

Sollte das Problem nach dem Lesen des Abschnittes Problembehebung und häufig gestellte Fragen weiterhin bestehen, wenden Sie sich bitte an einen Bushnell Fachhändler in Ihrer Umgebung.

Bushnell empfiehlt für diese Trophy Cam HD-Modelle die Verwendung eines kompletten Satzes Energizer® Lithium-AA-Batterien (8 oder 12, je nach Modell), um die maximale Batterielaufzeit zu erzielen.

Verwenden Sie nicht gleichzeitig alte und neue Batterien.

Verwenden Sie keine unterschiedlichen Batterietypen, sondern entweder nur Lithium oder nur Alkali.

Wiederaufladbare Batterien sind nicht empfehlenswert.

Bushnell empfiehlt die Verwendung von SanDisk® SD und SDHC-Karten (Kapazität bis zu 32 GB in allen Trophy Cam HDs)

# EINLEITUNG

## Angaben zur Trophy Cam HD

Bei der **Trophy Cam HD von Bushnell** handelt es sich um eine digitale Wildkamera. Ausgelöst wird die Kamera durch Bewegungen des Wilds mittels einem hochempfindlichen passiven Infrarot-Bewegungssensor (PIR). Die Trophy Cam HD liefert Bilder (Standfotos bis zu 8MP) und Videos in HD-Qualität.

Die **Trophy Cam HD** ist sehr sparsam im Verbrauch (unter 0.25 mA) im Standby-Modus (Beobachtungsmodus). Das bedeutet, dass die Kamera im Standby-Modus eine Laufzeit von bis zu sechs Monaten hat, wenn sie mit acht AA Alkalibatterien verwendet wird. Mit Lithium-AA-Batterien verlängert sich diese Laufzeit auf bis zu 12 Monate. Sobald das Gerät im Beobachtungsbereich eine Bewegung wahrnimmt, wird die Kamera sofort (in der Regel innerhalb einer Sekunde) ausgelöst, und die Aufnahme von Fotos oder Videos erfolgt, je nach Einstellung, automatisch. **Die Trophy Cam HD** hat eingebaute Infrarot-LEDs, die als Blitz fungieren, die auch in der Dunkelheit zu gestochen scharfen Fotos oder Videos (in schwarz-weiß) liefern. Bei ausreichend Tageslicht nimmt die Kamera Farbfotos und -videos auf. Die **Trophy Cam HD** wurde für den Gebrauch im Freien entwickelt und ist beständig gegen Regen und Schnee.

Ihre Wildkamera gehört zur neuesten Generation der Bushnell Trophy Cam HDs an und besitzt viele neue oder verbesserte Funktionen, darunter:

- **Automatische PIR-Empfindlichkeit**, Die Kamera überwacht die Umgebungstemperatur und passt den Sensor/das Auslösesignal automatisch an, um an heißen Tagen empfindlicher und an kalten Tagen weniger empfindlich auf leichte Temperaturänderungen zu reagieren.
- **Hyper NightVision**, Das Infrarotblitz-LED-Feld besitzt jetzt eine größere Reichweite, liefert hellere Ergebnisse und eine größere Abdeckung für verbesserte Nachtbilder.
- **2-facher „Field Scan“ (Zeitraffer-Aufnahme) mit Direktauslöser** Die Funktion „Field Scan“ bietet auch die Möglichkeit, eine zweite Aufnahmesequenz mit eigenen Start-/Endzeiten einzurichten. Auslösesignale, die durch sich in der Nähe befindende Wildtiere erzeugt werden, führen auch weiterhin unabhängig von der „Field Scan“-Funktion zur Aufnahme zusätzlicher Fotos/Videos.



- **GPS Geotag -Funktion**, ermöglicht Ihnen die Eingabe des Längen- und Breitengrads der Kameraposition. Diese Angaben werden dann in jeder Fotodatei erfasst. Dies ermöglicht eine automatische Anzeige der Kameraposition in Google Earth, Picasa und anderer Geotag-fähiger Software, wenn Sie sich Fotos auf einem Computer ansehen. Diese Funktion ist besonders nützlich, wenn Sie mehrere Trophy Cam HDs betreiben, um große oder weit auseinander liegende Bereiche zu überwachen.
- **Mehrfachblitz-Modus (LED-Steuerung)**, verhindert die Überbelichtung von Nachtaufnahmen im Nahbereich.
- **Hybrid-Modus** – ermöglicht bei jedem Auslösen die gleichzeitige Aufnahme von Standfotos und Videos bis zur jeweils höchstmöglichen Auflösung.
- **NV-Verschluss** – wählbare Belichtungszeit bei Nachtaufnahmen zur Steuerung von Helligkeit und Bewegungsschärfe
- **Der Kameramodus** kann auf "Nur Tag", "Nur Nacht" oder "24h" eingestellt werden

Und zahlreiche weitere Funktionen wie HD-Video mit Audio, Standfotos im Breitbild- oder Vollbild- Format, Kennzeichnung der Aufnahmen mit dem benutzerdefinierten Kameranamen und anderen Daten wie Temperatur, Mondphase und Luftdruck\*

(\*Ein Aufdruck der Barometerdaten ist nur mit dem Model 119678 möglich).

## **Einsatzbereiche**

Die **Trophy Cam HD** lässt sich als Wildkamera für das Aufspüren oder Beobachten von Wild einsetzen. Sie kann ebenfalls für Überwachungszwecke eingesetzt werden.

## **TEILE UND BEDIENELEMENTE**

Die **Trophy Cam HD** hat folgende Anschlüsse für externe Geräte: USB-Anschluss, SD-Kartensteckfach, und einen externen Eingang für Gleichstrom (Seite 130, Abb. 1).

Mit einem 3-Wege-Einschaltknopf werden die wichtigsten Bedienmodi eingestellt: **OFF (Aus)**, **SETUP (Einstellungen)** und **ON (Ein)** (Seite 131 Abb. 2).

Eine Leiste mit sechs Funktionstasten wird hauptsächlich im **SETUP** (Einstellungs)-Modus für die Auswahl der Bedienfunktionen und -parameter verwendet. Wie in *Abb. 2* dargestellt handelt es sich bei diesen Tasten um: **AUFWÄRTS**, **ABWÄRTS**, **LINKS**, **RECHTS**, **OK** und **MENÜ**. Drei der Tasten beinhalten neben ihrer eigentlichen noch eine zweite Funktion (Schnellasten im **SETUP**-Modus): Die **ABWÄRTS**-Taste kann auch zum Einstellen der Kamera in den Foto-Modus (Standbild-Symbol) verwendet werden und mit der **AUFWÄRTS**-Taste lässt sich der Videomodus der Kamera einstellen (Film-Symbol). Die **RECHTS** (SHOT)-Taste kann auch für das manuelle Auslösen der Kamera eingesetzt werden. Diese Zweitbelegungen sind durch Symbole oder einen Text über den Tasten angezeigt, wie auf der nächsten Seite dargestellt.

## VORDERANSICHT

Helligkeitssensor

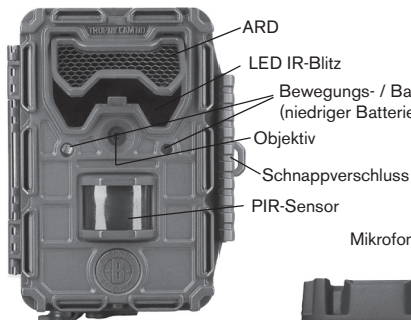

Mikrofon für Videos

DC-Buchsen-  
-Abdeckung



Stativgewinde

## Abb. 1 : Anschlüsse



## INNENANSICHT



Abb. 2: Tasten- und Schalterübersicht

## EINLEGEN DER BATTERIEN UND SD-KARTE

Bevor Sie sich mit dem Gebrauch Ihrer neuen **Trophy Cam HD** vertraut machen, müssen Sie Batterien und eine SD-Karte einlegen. Bitte nehmen Sie sich die Zeit und lesen Sie nachfolgende Anweisungen und Vorsichtsmaßnahmen für die Verwendung der Batterien und der SD-Karte:

### **Einlegen der Batterien**

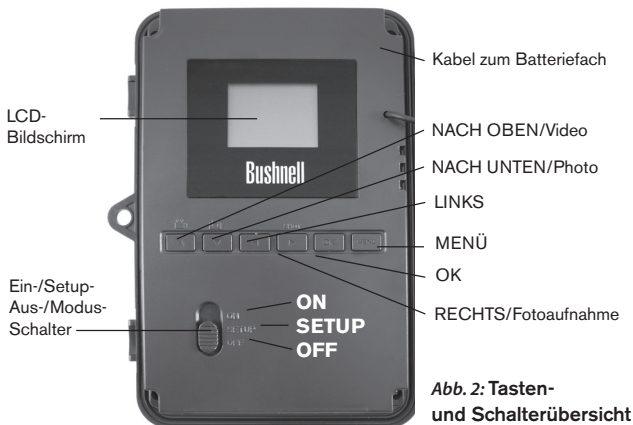
Nach dem Öffnen der zwei Laschen auf der rechten Seite der Trophy Cam HD sehen Sie entweder acht oder zwölf Batteriefächer, je nach Modell. Für eine maximale Lebensdauer der Batterien sollte stets ein kompletter Satz Batterien eingelegt werden. Die Trophy Cam HD kann auch mit nur vier Batterien betrieben werden, die in die ersten Batteriefächer eingelegt werden müssen (beginnend oben oder links, wie in den Abbildungen dargestellt). Zwar verkürzt sich die Laufzeit mit nur vier Batterien, die Kamera



funktioniert aber dennoch. Unabhängig davon, ob Sie vier Batterien oder einen kompletten Satz von 12 Batterien verwenden, müssen Sie beim Einlegen der Batterien auf die korrekte Polung achten (negative oder abgeflachte Seite an die lange Sprungfeder in den einzelnen Batteriefächern anlegen).

Bushnell empfiehlt die Verwendung eines kompletten Satzes Lithium-AA-Batterien (Marke Energizer®) oder Alkali-AA-Batterien. Wiederaufladbare NiMh-Akkus werden nicht empfohlen, da sie eine niedrigere Spannung erzeugen, die zu Funktionsstörungen führen kann.

Optional kann das Zubehör Solar Panel mit der Artikelnummer 119656C am „DC In“ Eingang im unteren Bereich der **Trophy Cam HD** angeschlossen werden (*andere externe Stromquellen sollten nicht angeschlossen werden, da sonst die einwandfreie Funktion der Kamera nicht gewährleistet werden kann*). Wenn das Solar Panel angeschlossen ist UND AA Batterien eingelegt sind, verwendet die **Trophy Cam HD** solange Energie vom eingebauten Li-Io Akku des Panels, solange dieser genügend Energie liefert. Ist dies nicht mehr der Fall wird automatisch auf Batteriebetrieb umgeschaltet. Der Akku des Solar Panels versorgt die Kamera in der Nacht mit Strom.

Sobald die Batterien schwach werden (*oder eine nicht passende externe Stromquelle angeschlossen wird*) zeigt die blaue LED, dass die Batterien gewechselt werden müssen (*Seite 130 "Vorderansicht"*).

#### **ACHTUNG**

*Vergewissern Sie sich, dass sich der Einschaltknopf der Kamera beim Einlegen oder Entfernen der SD-Karte oder der Batterien auf AUS befindet.*



## **Einlegen der SD-Karte**

Die **Trophy Cam HDs** verfügen über einen internen Speicher von 32 MB, der für ca. 20 Fotos ausreichend ist (bei einer Auflösung von 5 MP). Dies bietet sich für die ersten Tests mit der Kamera an. Da die Kamera aber bestimmt länger als einen Tag an Ihrem Bestimmungsort verbleiben soll, empfehlen wir Ihnen die Verwendung einer SD-Karte. Legen Sie vor Inbetriebnahme der Kamera die SD-Karte ein (der Einschaltknopf der Kamera ist dabei in der Position **AUS**). Die SD-Karte sollte weder eingelegt noch herausgenommen werden, solange sich der Einschaltknopf in der Position **EIN** befindet.

Die **Trophy Cam HD** arbeitet mit einer Standard SD-Speicherkarte (Secure Digital) zum Speichern der Fotos (im .jpg-Format) und/oder Videos (im .avi-Format). Es werden SD- und SDHC-Karten (High Capacity) bis zu einer Kapazität von 32 GB unterstützt. Für die Nutzung der HD-Videoeinstellungen empfehlen wir die Verwendung von Highspeed-SD-Karten (SanDisk® Ultra® oder Extreme® oder ähnlich). Öffnen Sie zum Einlegen der SD-Karte die vordere Abdeckung der Kamera. Vergewissern Sie sich vor dem Einlegen der SD-Karte in den Kartenschlitz, dass sich der Schreibschutz-Schalter auf der Karte in der "Aus"-Position befindet (NICHT in der "Sperr"-Position). Im Folgenden wird das Einlegen und Herausnehmen der SD-Karte beschrieben:

- Legen Sie die SD-Karten in das Kartenfach ein, die Seite mit dem Etikett zeigt dabei nach oben (siehe Abbildung). Das Ertönen eines "Klick"-Geräusches bedeutet, dass die Karte korrekt eingelegt wurde. Es ist nicht möglich, die Karte ohne Anwendung von Gewalt mit der falschen Seite nach oben einzulegen. Die Karte lässt sich nur in einer Richtung korrekt einstecken. Sollte die Karte nicht korrekt eingelegt sein, erscheint das SD-Karten-Symbol nicht in der LCD-Anzeige im SETUP-Modus (falls die SD-Karte gesperrt ist erscheint im SETUP-Modus das SD-Karten-Symbol mit einem "Schloss"-Symbol). Das Formatieren der SD-Karte mittels der **Trophy Cam HD** wird vor der Erstnutzung der Kamera empfohlen, besonders dann, wenn die Karte zuvor bereits in anderen Geräten verwendet wurde (siehe "Menü Ändern Parametereinstellungen").
- Drücken Sie die SD-Karte zum Herausnehmen leicht nach innen (versuchen Sie nicht, die Karte herauszunehmen, ohne Sie erst leicht hineinzudrücken). Wenn Sie ein Klicken hören ist die Karte entriegelt und kann herausgenommen werden.

## GEBRAUCH DER Trophy Cam HD

Nach dem Sie Ihre **Trophy Cam HD** durch das korrekte Einlegen der Batterien und einer SD-Karte vorbereitet haben, ist sie bereit für den Einsatz im Freien. Sie lässt sich ganz einfach im eingeschalteten Zustand an einem Baum befestigen und liefert Ihnen genau die tollen Fotos, die Sie sich gewünscht haben. Wir raten aber dringend dazu, die Kamera anhand dieser Anleitung erst einmal im Haus auszuprobieren, bis Sie sich mit der Funktionsweise des 3-Wege-Schalters und den Funktionstasten vertraut gemacht haben. Sie sollten auf jeden Fall zumindest Datum und Zeit einstellen, damit dies auf den Fotos festgehalten wird (oder auch nicht, je nach Wunsch). Hier erfahren Sie, wie Sie die Kamera vom Foto- in den Video-Modus einstellen und an einem Baum befestigen lässt.

## EIN (ON), AUS (OFF) UND EINSTELLUNGEN (SETUP)-MODUS

Die **Trophy Cam HD** verfügt über drei Grundmodi:

- **AUS-Modus:** Einschaltknopf in der **OFF**-Position.
- **EIN-Modus:** Einschaltknopf in der **ON**-Position (LCD-Bildschirm ist ausgeschaltet).
- **EINSTELLUNGEN** : Modus: Einschaltknopf in der **SETUP**-Position (LCD-Bildschirm ist eingeschaltet).

## AUS-Modus (OFF-Mode)

Der AUS-Modus ist der "sichere" Modus, wenn mit der Kamera hantiert wird, wie z.B. Austauschen der SD-Karte oder Batterien oder während des Transports. Die Kamera sollte sich ebenfalls im **OFF-Modus** befinden, wenn sie später zum Herunterladen der Fotos oder Videos an den USB-Eingang eines Computers angeschlossen wird. Zur Aufbewahrung der Kamera oder wenn Sie die Kamera nicht verwenden, sollte sich diese natürlich auch im AUS-Modus befinden. Nehmen Sie bitte zur Kenntnis, dass auch wenn sich die Trophy Cam HD im AUS-Modus befindet immer noch Strom verbraucht, wenn auch wenig. Daher empfiehlt es sich, die Batterien aus dem Batteriefach zu nehmen, wenn die Kamera für einen längeren Zeitraum nicht genutzt wird.

## **EIN-Modus (ON Mode)**

Sobald Batterien und SD-Karte ordnungsgemäß in die Kamera eingelegt, bzw. eingesteckt wurden, kann sie eingeschaltet werden. Wenn sich die Funktionstaste in der oberen Stellung befindet, geht die Kamera in den **EIN** (Live)-Modus über. Die LED für die Bewegungsanzeige (*Seite 130*, "Vorderansicht") blinkt etwa 10 Sekunden lang rot auf. Es bleibt Ihnen also ausreichend Zeit die vordere Abdeckung der **Trophy Cam HD** zu schließen, sie zu verriegeln und den überwachten Bereich zu verlassen. Befindet sich die Kamera erst einmal im **EIN**-Modus, sind keine manuellen Steuerungen mehr erforderlich oder möglich (die Funktionstasten sind gesperrt). Die **Trophy Cam HD** ist so eingestellt, dass sie automatisch Fotos oder Videos macht (gemäß der aktuellen Parametereinstellungen), wenn der PIR-Sensor im überwachten Bereich Bewegung erkennt.

Der Einschaltknopf lässt sich entweder direkt vom OFF- in den ON-MODUS schalten oder für weitere Einstellungen in der Position SETUP einrasten. Stellen Sie den Knopf auf ON, nachdem dieser Vorgang abgeschlossen ist.

## **SETUP Mode (EINSTELLUNGS-Modus)**

Im **SETUP**-Modus lassen sich die Einstellungen der **Trophy Cam HD** mittels des eingebauten LCD. Im SETUP-Menü lassen sich die Auflösung der Fotos oder Videos, der Zeitabstand zwischen den Aufnahmen, der Zeit- und Datumsstempel etc., ändern. Wird der Einschaltknopf in die **SETUP**-Position gebracht, erscheint die LCD-Anzeige mit Informationen zur Anzahl der bereits gemachten Aufnahmen, dem Batteriestand, Foto- oder Videomodus, etc. (*siehe Abb. 3*).

**Hinweis: Bringen Sie den Einschaltknopf stets vom AUS- in den SETUP-Modus. Es besteht die Möglichkeit, dass die Kamera sich verriegelt, wenn sie vom EIN- in den SETUP-Modus gebracht wird. In diesem Fall stellen Sie den Einschaltknopf erst in die Position AUS und bringen ihn erst dann wieder in die Position SETUP.**

Abb. 3: Anzeige der SETUP-Informationen

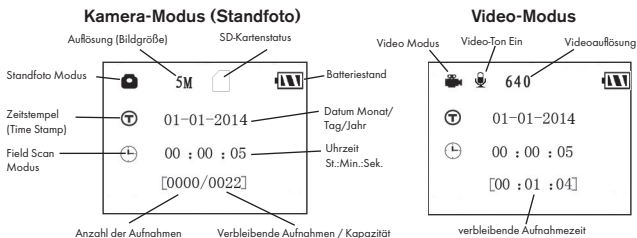

### SETUP-Modus (Schnellasten/Funktionen)

Wie bereits oben im Abschnitt "Teile & Bedienelemente" erwähnt, sind vier der Tasten unter dem Display mit weiteren Schnellasten belegt, wenn sich die Kamera im **SETUP**-Modus befindet (solange die **MENÜ**-Taste nicht betätigt wurde):

- Durch Drücken der **AUFWÄRTS**-Taste lässt sich die Kamera auf den Video-Modus umstellen.
- Durch Drücken der **ABWÄRTS**-Taste wird die Kamera auf den Standfoto Modus umgestellt.
- Durch Drücken der **RECHTS**-Taste lässt sich ein Bild/Video manuell auslösen. Zum Ausprobieren der Kamera vergewissern Sie sich, dass Sie sich im **SETUP** Modus befinden, betätigen Sie dann die **RECHTS**-Taste und schon eine Sekunde später werden ein Foto oder Video (je nachdem, wie die Kamera eingestellt war) auf der SD-Karte (oder dem internen Speicher, falls keine Karte eingelegt ist) gespeichert. Der Zähler für die Anzahl der gemachten Bilder unten links in der LCD-Anzeige erhöht sich jeweils um eine Stelle. Erscheint auf der Anzeige "SD GESCHÜTZT" wenn Sie den AUSLÖSER betätigen, schalten Sie die Kamera aus, entfernen die SD-Karte und entfernen Sie den Schreibschutz von der Karte.



## EINSTELLUNGEN ÄNDERN MIT DEM SETUP-Menü

Der **SETUP** (Einstellungs)- Modus dient zur Änderung der Einstellungen der Kameraparameter (es stehen 20 verschiedene Parameter zur Verfügung), damit Sie die **Trophy Cam HD** exakt auf Ihre Bedürfnisse einstellen können. Gehen Sie dazu in das **SETUP**-Menü, drücken Sie die Tasten unter dem LCD-Display, worauf Ihnen jeder einzelne Parameter und seine Einstellung angezeigt wird.

### **Ändern der Parametereinstellungen im SETUP-Modus**

Sie können aus einer Vielzahl von "Parametern" für die Einstellung Ihrer **Trophy Cam HD** wählen, damit Sie exakt Ihren Anforderungen entspricht. Zum Ändern der Einstellung der einzelnen Parametern müssen Sie die Kamera zunächst auf den **SETUP**-Modus umstellen. Im **SETUP**-Modus und nach Drücken der **MENÜ**-Taste lassen sich die einzelnen Parameter auswählen und ihre Einstellungen ändern. Die Bezeichnung des jeweiligen Parameters sowie die aktuelle Einstellung erscheinen im LCD-Display. Durch Betätigen der Tasten **RECHTS** oder **LINKS** gelangen Sie zum nächsten oder vorherigen Parameter. Mit den Tasten **AUFWÄRTS** oder **ABWÄRTS** wählen sie eine andere Einstellung für den jeweils angezeigten Parameter. Sobald Sie die neuen Einstellungen für einen Parameter festgelegt haben drücken Sie auf **OK**, um die neuen Einstellungen zu speichern (bzw., um sie zu ändern). Nach Abschluss der Änderungen bei den Einstellungen eines oder mehrerer Parameter drücken Sie **MENÜ** zum Verlassen des **SETUP**-Menüs. Drücken Sie die **MENÜ**-Taste immer, wenn Sie die Einstellung eines Parameters löschen möchten, nachdem Sie eine neue Einstellung gewählt haben (solange Sie noch nicht auf **OK** gedrückt haben). Stellen Sie nach dem Einstellen der Parameter den Knopf auf **ON (Ein)**, um mit Foto- oder Videoaufnahmen zu beginnen. Es sind keine Aufnahmen möglich, solange sich der Knopf noch in der **SETUP-Position befindet (es sei denn, Sie betätigen die Schnelltaste RECHTS nachdem Sie das Menü verlassen haben) – die Kamera** stellt sich übrigens von automatisch ab, wenn innerhalb einiger Minuten keine Taste betätigt wurde.

#### Abb. 4: Auswahl der Parametereinstellungen

MENÜ-Taste drücken

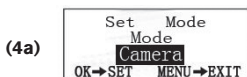

NACH UNTEN drücken

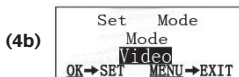

OK drücken

### Anzeige der Parameter-Einstellungen

Die Einstellungen der einzelnen Parameter werden auf dem Bildschirm Ihrer **Trophy Cam HD** angezeigt. Es wird immer nur eine Einstellung gleichzeitig angezeigt, beginnend mit der aktuellen Einstellung für den Parameter, der zunächst ausgewählt wurde (*Abb. 4a*). Betätigen Sie zum Ändern der Einstellungen die Tasten **AUFWÄRTS/ABWÄRTS** zum Anzeigen der gewünschten neuen Einstellung (*Abb. 4b*). Drücken Sie danach auf OK, um die vorgenommene Änderung zu speichern. Wenn Sie die jetzt vorgenommene Änderung übernehmen möchten, drücken Sie lediglich auf die **RECHTS**-Taste, um zum nächsten Parameter zu gelangen, dann drücken Sie auf die **LINKS**-Taste, um wieder zum vorherigen Parameter zu gelangen. Die gerade vorgenommene Einstellung des Parameters sollte jetzt angezeigt werden.

### BEISPIELE – Ändern der Einstellungen bei einigen der am häufigsten verwendeten Parameter

Weiter hinten folgt eine Tabelle mit allen Parametern im **SETUP**-Menü mit den möglichen Einstellungen (oder der Auswahl der Einstellungen) sowie eine ausführliche Beschreibung, was der jeweilige Parameter steuert und wie

sich die Änderungen auswirken. Nachdem Sie im vorigen Kapitel gelesen haben, wie die einzelnen Parameter ausgewählt und ihre Einstellungen verändert werden, sollten Sie in der Lage sein, sofort mit den Parametern zu arbeiten und die Kamera Ihren Vorstellungen entsprechend einzustellen. Sie können sich jedoch auch erst das ein oder andere Beispiel ansehen:

Wenn Sie Änderungen an den Einstellungen der Parameter vornehmen möchten, muss sich der Einschaltknopf grundsätzlich in der **SETUP**-Position befinden. Nachdem sich die LCD-Anzeige eingeschaltet hat drücken Sie die **MENÜ**-Taste.

Nach dem Aufrufen des Menüs **SETUP** (Einstellungen) wird als erster Parameter „Mode“ (Modus) angezeigt. Um von der Standardeinstellung „Camera“ (Kamera) (unbewegte Bilder) zur Einstellung „Video“ (Videoclips aufnehmen) zu gelangen, drücken Sie die **ABWÄRTS**-Taste, um die Videoeinstellung auszuwählen. Drücken Sie die **OK**-Taste zum „Anwenden“ (Festlegen) der neuen Einstellung, die Sie für diesen Parameter gewählt haben.

Drücken Sie jetzt auf die **RECHTS**-Taste, um zu einem anderen Parameter im Menü zu gelangen. Wenn Sie die Taste dreimal drücken, wird „Capture Number“ (Anzahl Aufnahmen) angezeigt. Blättern Sie mit den **AUFWÄRTS-/ABWÄRTS**-Tasten durch die Einstellungen und drücken Sie **OK**, um Ihre Einstellung für die gewünschte Anzahl der Fotos festzulegen, die die Kamera bei jedem Auslösen aufnehmen soll.

Wenn Sie die **RECHTS**-Taste drücken, bis Sie zum letzten Menüelement gelangen, wird der Parameter „Default Set“ (Standardeinstellung) angezeigt. Mit Markieren oder der Auswahl „Ausführen“ (mit den Tasten **AUFWÄRTS** oder **ABWÄRTS**) und drücken auf **OK** werden alle Parameter wieder auf die Werkseinstellungen zurückgesetzt (einschließlich der Parameter für Modus und Videolänge, die Sie gerade eben noch geändert haben). Die Standardeinstellungen für die einzelnen Parameter erscheinen im Fettdruck in den Tabellen zu den **SETUP**-Menüs auf den nachfolgenden Seiten.

Achten Sie darauf, dass sie das korrekte Datum sowie die korrekte Zeit einstellen. Verwenden Sie dazu den Parameter „Uhr einstellen“ und aktivieren Sie den Parameter „Zeitstempel“ indem Sie ihn auf „Ein“ stellen. Dadurch erhält die Kamera den Befehl, jedes Foto mit einem Datums- und Zeitstempel zu versehen.

## Feldsuchfunktion „Field Scan“

„Field Scan“ ist eine revolutionäre neue Funktion für die Bushnell **Trophy Cam HD**, die Ihnen die Überwachung Ihrer Futterfelder oder Feldränder mit Zeitrafferbildern oder Videos ermöglicht. Wenn Sie hier „On“ (Ein) wählen, nimmt die Trophy Cam HD automatisch Fotos (oder Videoclips) auf. Dies erfolgt in den von Ihnen gewählten Zeitintervallen (z. B. alle fünf Minuten ein Foto/Video) innerhalb von einem oder zwei Zeitblöcken, die Sie für jeden Tag festlegen, **ohne dass eine Auslösung durch ein sich bewegendes Tier erforderlich ist**. Der Vorteil ist, dass Sie den Rand eines Feldes beobachten können, das 50 oder 150 Yards (ca. 46 bis 137 m) von der Kamera entfernt und damit außerhalb der Reichweite des PIR-Sensors liegt. Das Ergebnis ist eine effektive Reichweite, die wesentlich über der normalen Reichweite liegt, bei der die Kamera durch Tiere in der Nähe ausgelöst werden muss. Dies ist ein großartiges Werkzeug für Jäger zur Erkundung eines gesamten Felds mit nur einer Kamera.

Wenn ein Tier den von einem IR-Sensor erfassten Bereich betritt und eine Auslösung zwischen den von Ihnen eingestellten Field Scan Intervallen aktiviert, erfasst die Kamera ein Bild oder Video anhand Ihrer anderen Menüeinstellungen, wie sie es normalerweise tun würde. Nachfolgend wird die Einstellung und Verwendung der „Field Scan“-Funktion beschrieben (stellen Sie sicher, dass Sie zunächst die aktuelle Zeit unter „Clock Set“ (Zeiteinstellung) eingestellt haben, sodass Ihre „Field Scan“-Aufnahme zu den korrekten Tageszeiten beginnt und endet):

1. Stellen Sie den Hauptschalter auf **SETUP (Einstellungen)** und drücken Sie dann **MENU (Menü)**.
2. Drücken Sie die **RECHTS**-Taste weiter und schalten damit durch das Setup-Menü, bis Sie „Field Scan“ erreichen.
3. Drücken Sie zunächst die **AUFWÄRTS**-Taste, um **ON (Ein)** auszuwählen, und drücken Sie dann **OK (Seite 143, Schritt 1)**. Es wird ein „A“ für den ersten einzustellenden Zeitblock angezeigt (bei Bedarf kann für einen zweiten Zeitblock später am Tag auch ein „B“ festgelegt werden). Drücken Sie **OK (Schritt 2)**. Hierdurch gelangen Sie zu der Ansicht, unter der Sie die Start- und Stoppzeit eingeben, womit die Uhrzeiten festgelegt werden, zu denen die „Field Scan“-Aufnahme an jedem Tag beginnt und endet. Diese Zeiten können Sie auf die Stunde und Minute genau für einen Aufnahmeblock einstellen, der sowohl nur

eine Minute, als auch volle 24 Stunden oder ein beliebiges Zeitintervall dazwischen betragen kann.

4. Stellen Sie die [Start]- und [Stopp]-Zeiten ein. Beginnen Sie dabei mit der Startstunde und verwenden Sie die **AUFWÄRTS-/ABWÄRTS**-Tasten zum Ändern der Einstellung (*Schritt 3*). Die Einstellung der Stunden basiert auf einer 24-Stunden-Uhr, wobei „00“ Uhr = Mitternacht, „12“ Uhr = Mittag, „23“ Uhr = 11 Uhr abends entspricht. Drücken Sie die **RECHTS**-Taste, um zur nächsten Einstellung zu wechseln, ändern Sie mit **ABWÄRTS/AUFWÄRTS** die Minuten für die Startzeit und dann die Stunden und Minuten für die Stopzeit.
5. Drücken Sie nach dem Einstellen der Minuten der Stopzeit **OK**, um Ihre Einstellungen für den ersten Block der „Field Scan“-Aufnahme zu bestätigen. Bei Bedarf können Sie einen zweiten Zeitblock festlegen, indem Sie durch Drücken der **ABWÄRTS**-Taste „B“ auswählen (*Schritt 4*), dann **OK** drücken und wie zuvor beschrieben die Start- und Stopzeiten für den „Field Scan“-Aufnahmeblock „B“ einstellen (*Schritt 5*). Beispielsweise könnten Sie die zwei verfügbaren Zeitblöcke so nutzen, dass Sie den „Field Scan“-Aufnahmeblock „A“ für die Dämmerungsstunden von 6 bis 8 Uhr und Block „B“ zur Aufnahme von Bildern zwischen 17:30 und 19 Uhr einstellen. Dann würde in der Zeit von 8 bis 17:30 Uhr und von 19 bis 6 Uhr keine „Field Scan“-Aufnahme erfolgen.
6. Drücken Sie **OK**, nachdem Sie die Start-/Stopzeiten zur Festlegung von „Field Scan“-Aufnahmeblock „A“ und/oder „B“ eingestellt haben. Wählen Sie dann mit den **AUFWÄRTS-/ABWÄRTS**-Tasten „Intervall“ (Intervall) aus und drücken Sie **OK** (*Schritt 6*). Mit der „Field Scan“-Einstellung „Intervall“ (Intervall) können Sie festlegen, wie oft ein Foto oder Videoclip innerhalb des/der über die Start- und Stopzeiten definierten Blocks/Blöcke aufgenommen wird. Zur Verfügung stehen 60 Minuten, 30 Minuten, 15 Minuten, 5 Minuten (Standardeinstellung) oder 1 Minute (nur im Standfoto-Modus). Wählen Sie mit den **AUFWÄRTS-/ABWÄRTS**-Tasten den gewünschten Wert und drücken Sie **OK**, um diesen zu speichern (*Schritt 7*). Beachten Sie, dass „Intervall“ (Intervall) unabhängig von der Videolänge ist- das Intervall gibt an, wie oft Videos aufgenommen werden, nicht wie lange ein Video dauert.

7. Hier sehen Sie ein Beispiel dazu, wie die Kamera basierend auf den folgenden „Field Scan“-Einstellungen funktionieren würde:

**Field Scan:** On

**Field Scan A:**

**[Start]:** 6:00

**[Stop]:** 8:00

**Field Scan B:**

**[Start]:** 17:30

**[Stop]:** 19:00

**Intervall:** 15M

**Hinweis:** Um die beabsichtigte Funktionsweise sicherzustellen, sollten Sie beim Einstellen der Start- und Stoppzeiten Überschneidungen der „Field Scan“-Aufnahmeblöcke A und B vermeiden. Die Einstellungen "Nur Tag" und "Nur Nacht" im Menü "Kameramodus" haben Priorität gegenüber Field Scan-Einstellungen. Stellen Sie deshalb "24h" ein, wenn Sie in Field Scan Start- und/oder Stoppzeiten für den Tag- und Nachtbetrieb festlegen möchten.

Bei diesen Einstellungen würde die Kamera alle 15 Minuten, beginnend um 6 Uhr, ein Foto (oder ein Video, wenn dieser Modus eingestellt ist) aufnehmen, bis der „Field Scan“-Aufnahmeblock „A“ um 8 Uhr endet. Später am Tag, von 17:30 bis 19 Uhr, würde die Kamera erneut alle 15 Minuten ein Foto oder Video aufnehmen, wie im „Field Scan“-Zeitblock „B“ eingestellt. Am folgenden Tag würde die Kamera wieder alle 15 Minuten von 6 bis 8 Uhr und von 17:30 bis 19 Uhr ein Foto oder Video aufnehmen. In der Zeit von 8 bis 17:30 Uhr und von 19 bis 6 Uhr würde keine „Field Scan“-Aufnahme erfolgen. Zur Erinnerung: Die „Field Scan“-Aufnahme ist unabhängig von normalen Auslösern durch Tieraktivität – selbst wenn keine Tiere den Abdeckungsbereich des IR-Sensors betreten, wird dennoch alle 15 Minuten während der Blockzeit(en) ein Bild oder Video aufgenommen. Löst ein Tier die Kamera „zwischen“ den 15-minütigen Intervallen aus, wird es aufgezeichnet.

**Hinweis:** „Field Scan“-Einstellungen mit häufigen Intervallen und/oder langen Zeiträumen zwischen den Start- und Stoppzeiten können die Lebensdauer der Batterie verkürzen.



(Schritt 1)- Field Scan-Modus auf „On“ (Ein) festlegen

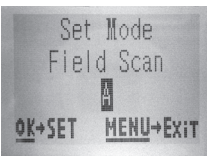

(Schritt 2)- Field Scan A wählen (OK drücken)

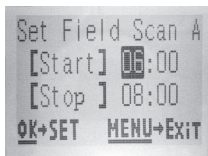

(Schritt 3)- Start und Stopp für Field Scan A einstellen

**Schritte 4 und 5 sind optional** (nur erforderlich, wenn Sie einen zweiten „Field Scan“-Aufnahmeblock mit anderen Start- und Stoppzeiten einstellen möchten)



(Schritt 4) (optional) - Field Scan B wählen (OK drücken)

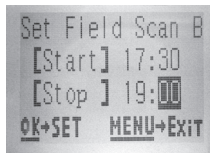

(Schritt 5) (optional)-Start und Stopp für Field Scan B einstellen

*Hinweis: Die Einstellung „Interval“ (Intervall) legt den Zeitraum zwischen jedem Bild für beide „Field Scan“-Aufnahmeblöcke, „A“ und „B“, fest.*



(Schritt 6)- Field Scan-Intervall wählen

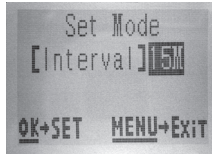

(Schritt 7)- Field Scan-Intervall festlegen

## SETUP-Menü (Aufstellung und Beschreibung der Menüparameter für EINSTELLUNGEN)

Parameter	Einstellungen (Fett= Standardeinstellung)	Erklärung
<b>Modus</b>	Kamera ,Video oder Hybrid	Bestimmt, ob bei Auslösen der Kamera Standfotos oder Videoaufnahmen gemacht werden. Der Hybrid-Modus verbindet die Foto- und Videofunktionen, d.h. es werden bei jedem Auslösen der Kamera sowohl ein Standfoto als auch ein Video erzeugt.
<b>Image Size</b> <i>(gilt nur für Standfotos im Kamera- oder Hybridmodus)</i>	<b>5 Mio. Pixel</b> , 8 Mio. Pixel, 3 Mio. Pixel	Legt die Auflösung für Standfotos von 3 bis zu 8 Megapixel fest. Mit einer höheren Auflösung verbessert sich auch die Qualität der Aufnahmen. Gleichzeitig steigt aber auch das Speichervolumen und die Kapazität der SD-Karte ist schneller erreicht. 5 Mio. ist ein guter Kompromiss zwischen Bildqualität und Dateivolumen.
<b>Image Format (Bildformat)</b> <i>(wirkt sich nur auf Standfotos aus - die Formate für Videos sind von der Videogröße abhängig)</i>	<b>Vollbild</b> , Breitbild	Auswahl des Seitenverhältnisses 4:3 (Vollbild, wie bei älteren Fernsehern), oder 16:9 (Breitbild, wie bei neueren Fernsehern) für Standfotos. Wenn Sie ihre Fotos am Fernseher oder am Computermonitor ansehen möchten, können Sie das passende Format festlegen.



<b>Parameter</b>	<b>Einstellungen (Fett= Standardeinstellung)</b>	<b>Erklärung</b>
<b>Capture Number</b> <i>(gilt nur für Standfotos im Kamera- oder Hybridmodus)</i>	<b>1 Foto, 2 Fotos, 3 Fotos</b>	Damit wird die Anzahl der Aufnahmen nach Auslösen der Kamera im Kameramodus innerhalb einer bestimmten Sequenz bestimmt. Diese Einstellung wirkt sich auch auf Fotos aus, die im „Field Scan“-Modus aufgenommen wurden (um beispielsweise alle zehn Minuten zwei Fotos zu erfassen) Lesen Sie dazu auch zum Thema Intervall -Parameter.
<b>LED Control (LED-Steuerung)</b> <i>(Mehrfachblitz-Funktion)</i>	<b>Niedrig, Mittel, Hoch</b>	Hier können Sie steuern, wie viele LED-Lampen leuchten, wenn Bilder bei schwachem Licht aufgenommen werden. „High“ (Hoch) = alle 33 LEDs (Standardeinstellung). Ändern Sie diese Einstellung auf „Medium“ (Mittel) oder „Low“ (Niedrig), falls überbelichtete Fotos entstehen oder Sie die Kamera sehr nah an dem zu fotografierenden Objekt platzieren möchten. Faustregel für die Einstellung: "Hoch" bei einer Entfernung zwischen dem zu fotografierenden Objekt und der Kamera von mehr als 10 m, "Mittel" bei Entfernungen zwischen 10 und 5 m, "Niedrig" bei Entfernungen unter 5 m. Hinweis: Im Video-Modus leuchten 21 LED-Lampen in den Standardeinstellungen „High“ (Hoch) und „Medium“ (Mittel). Ändern Sie die Einstellung auf „Low“ (Niedrig), falls überbelichtete Videos entstehen.

Parameter	Einstellungen (Fett= Standardeinstellung)	Erklärung
<b>Camera Name (Kameraname)</b>	(Eingabe) <i>Siehe „Verwendung der Eingabebildschirme im Setup-Menü“</i>	Hier kann der gewünschte Name für die Kamera eingestellt werden. Nützlich bei Verwendung mehrerer Kameras, da auf Fotos (jedoch nicht in Videos) die Bezeichnung der jeweiligen Kamera eingefügt wird.
<b>Video Size (Videogröße)</b>  <i>(gilt nur für Videos im Video- oder Hybridmodus)</i>	<i>(Modellnummern 119676/ 119677):</i> <b>1280x720, 640x360,</b> 320x180  <i>(Modellnummern 119678):</i> <b>1920x1080, 1280x720,</b> 640x360	Auswahl der Videoauflösung (Pixel). Mit einer höheren Auflösung verbessert sich auch die Qualität der Videoaufnahmen. Gleichzeitig steigt aber auch das Speichervolumen und die Kapazität der SD-Karte ist schneller erreicht. 640x360 ist VGA-Video im Breitbild 16:9-Format. Mit der höchsten Einstellung können HD-Videos aufgezeichnet werden. Für die Nutzung der HD-Videoeinstellungen empfehlen wir die Verwendung von Highspeed-SD-Karten (SanDisk® Ultra® oder Extreme® oder ähnlich).
<b>Video Length (Videolänge)</b>  <i>(gilt nur für Videos im Video- oder Hybridmodus)</i>	<b>10S</b> (Sekunden) Einstellungen von 60 Sek. bis zu 5 Sek. sind möglich	Bestimmt die Länge der einzelnen Videoclips. Der Parameter ist standardmäßig auf 10 Sekunden eingestellt. Wenn man bei fünf Sekunden angekommen ist, beginnt die Einstellung der Videolänge erneut bei 60 Sekunden.

<b>Parameter</b>	<b>Einstellungen (Fett= Standardeinstellung)</b>	<b>Erklärung</b>
<b>Zeitabstand</b>	<p><b>10S</b> (Sekunden) Einstellungen von 60 Min. bis zu 1 Sek. möglich.</p> <p><i>(60 - 1 Min. werden in Minuteneinheiten, 59 - 1 Sek. in Sekundeneinheiten eingestellt)</i></p>	<p>Bestimmt die Länge der Wartezeit der Kamera, bis sie auf weitere Auslöser des PIR-Sensors reagiert, nachdem das Tier das erste Mal von der Kamera entdeckt wurde und in Reichweite des Sensors verbleibt. In diesem Zeitintervall, nimmt die Kamera weder Fotos noch Videos auf. Dadurch wird ein schnelles Belegen des Speicherplatzes auf der Karte mit zu vielen sich wiederholenden Bildern vermieden. Die standardmäßige Einstellung liegt bei 10 Sekunden, wenn der Parameter zum ersten Mal gewählt wird. Hinweis: Wenn man bei einer Sekunde angekommen ist, beginnt die Einstellung erneut bei 60 Minuten.</p>

<b>Parameter</b>	<b>Einstellungen (Fett= Standardeinstellung)</b>	<b>Erklärung</b>
<b>Sensor Level (Sensoreinstellung)</b>	Low (Niedrig), Normal, High (Hoch), <b>Auto (Automatisch)</b>	<p>Hier wird die Empfindlichkeit des PIR-Sensors eingestellt. Mit der Einstellung "Hoch" reagiert die Kamera empfindlicher auf Infrarot (Wärme) und wird durch Bewegung leichter ausgelöst. Mit der Einstellung "niedrig" reagiert die Kamera weniger empfindlich auf Wärme und Bewegung. Die Einstellung "Hoch" kann bei eher höheren Umgebungstemperaturen sinnvoll sein (erschwert dem Sensor das Aufspüren der Tiere), die Einstellung "Niedrig" dagegen eignet sich für niedrige Temperaturen, wenn die Kamera zu häufig von einer anderen Wärmequelle, als der Umgebungswärme ausgelöst wird. "Normal" ist für Durchschnitts-oder moderate Bedingungen. Die Standard-Einstellung "Auto" wird verwendet, damit die Kamera die optimale Einstellung auf die aktuelle Betriebstemperatur ermitteln kann. Dies ist eine ideale Einstellung, wenn vorherzusehen ist, dass sich das Wetter während der Betriebszeit der Kamera ändern wird.</p>

<b>Parameter</b>	<b>Einstellungen (Fett= Standardeinstellung)</b>	<b>Erklärung</b>
<b>NV (Night Vision)- Verschluss</b>	High (Hoch) (= kurze Belichtungszeit), Medium (Mittel) (= mittlere Belichtungszeit), <b>Low (Niedrig) (= lange Belichtungszeit)</b>	Beeinflusst die Belichtungszeit bei Nachtaufnahmen. Eine kurze Belichtungszeit ergibt höhere Bewegungsschärfe, jedoch geringer belichtete Fotos. Eine lange Belichtungszeit ermöglicht hellere Fotos, führt jedoch zu Bewegungsunschärfe. Die Einstellung "Mittel" ist in den meisten Fällen ein guter Kompromiss.
<b>Kameramodus</b>	24 h, Tag, Nacht	Ermöglicht den Einsatz der Kamera nur bei Tag oder nur bei Nacht. Ein Umgebungslichtsensor ermittelt automatisch, ob die Bedingungen für den Tag- oder Nachtbetrieb vorliegen. Diese Einstellung hat Priorität gegenüber allen Field Scan-Einstellungen.

Parameter	Einstellungen (Fett= Standardeinstellung)	Erklärung
<b>Format</b>	Ausführen	<p>Löscht sämtliche auf einer Karte gespeicherten Daten, damit sie erneut verwendet werden kann. Jede zuvor in einem anderen Gerät verwendete Karte sollte formatiert werden. <b>Achtung! Überprüfen Sie, ob Sie wirklich alle Dateien, die Sie speichern möchten heruntergeladen und gesichert haben!</b> Drücken Sie zum Ausführen <b>OK</b>, danach drücken Sie auf <b>MENÜ</b> (oder wählen Sie <b>NEIN</b>, danach drücken Sie <b>OK</b>) zum Verlassen ohne zu formatieren.</p>
<b>Time Stamp</b> <i>(Zeitstempel, betrifft lediglich Standfotos)</i>	Off (Aus), On (Ein)	<p>Wählen Sie "Ein", wenn Sie wünschen, dass Zeit und Datum auf den Fotos/Videos erscheinen; wählen Sie "Aus", sollten Sie dies nicht wünschen. Hinweis: Ihre Fotos werden auch mit der aktuellen Temperatur, der Mondphase und dem (benutzerdefinierten) Kameranamen versehen. <i>Das Modell 119678 ermöglicht zusätzlich einen Aufdruck des Luftdrucks(nur auf unbewegten Bildern).</i></p>

Parameter	Einstellungen (Fett= Standardeinstellung)	Erklärung
<b>Set Clock (Zeit- einstellungen)</b>	Einstellen	Drücken Sie <b>OK</b> und ändern Sie die Einstellungen mit den Tasten <b>AUFWÄRTS/ABWÄRTS</b> zum Ändern der Einstellungen und die <b>LINKS/RECHTS</b> Tasten, um in das nächste Feld zu gelangen, wo Stunden ( <i>nur im 24-Stundenformat, "00" = Mitternacht, "12" = Mittag</i> ), Minuten und dann in der unteren Reihe Jahr, Monat und Tag eingestellt werden.
<b>Field Scan</b>	<b>On (Ein), Off (Aus)</b> (Nach Auswahl von On (Ein)): A Start/Stop, B Start/Stop, Interval)	Schaltet den Field Scan (Zeitraffer) Aufnahmemodus ein/ aus. Sie können die Start- und Stoppzeiten für bis zu zwei unabhängige Zeitblöcke für die „Field Scan“-Aufnahme sowie das Zeitintervall zwischen jedem Foto/Video einstellen. HINWEIS: Die Einstellungen "Nur Tag" und "Nur Nacht" im Menü "Kameramodus" haben Priorität gegenüber Field Scan-Einstellungen. Stellen Sie deshalb "24h" ein, wenn Sie in Field Scan Start- und/oder Stoppzeiten für den Tag- und Nachtbetrieb festlegen möchten. Im Abschnitt „2-facher „Field Scan...“ des vorliegenden Handbuchs finden Sie Details zur Verwendung dieser Funktion.

<b>Parameter</b>	<b>Einstellungen (Fett= Standardeinstellung)</b>	<b>Erklärung</b>
<b>Coordinate Input (Eingabe von Koordinaten)</b>	Off (Aus), <b>On (Ein)</b>  <i>Siehe „Verwendung der Eingabebildschirme im Setup-Menü“</i>	Hier können Sie die Koordinaten der Längen- und Breitengrade der Kameraposition einstellen. Diese Daten werden in die Dateien eingebunden, die auf der SD-Karte der Kamera gespeichert werden (falls „On“ (Ein) gewählt wurde). Auf diese Weise kann die Position jeder Kamera als „Pinnnadel“ in Google Earth-Karten oder in Geotag-fähiger Software (Picasa etc.) angezeigt werden, wenn Sie sich einen Ordner mit Fotos von verschiedenen Kameras ansehen.
<b>Video Sound</b> <i>(Videoton, betrifft nur Videoclips)</i>	„ <b>On</b> “ (Ein), „Off“ (Aus)	Wählen Sie „On“ zur Tonaufnahme bei Videos, wenn die Kamera auf Video-Modus eingestellt wurde (die gespeicherte Dateigröße wird geringfügig größer ausfallen).
<b>Default Set (Werkseinstellungen)</b>	<b>Cancel (abbrechen),</b> Ausführen	“Ausführen“ wählen und auf <b>OK</b> drücken, um alle Parameter in die Werkseinstellungen zurückzusetzen. Falls die Kamera nicht wie gewohnt reagiert und Sie glauben, dass Sie aus Versehen eine Einstellung geändert haben, aber nicht wissen, welche, werden durch diesen Schritt alle Parameter wieder auf die Werkseinstellungen zurückgesetzt.



# VERWENDUNG DER EINGABEBILDSCHIRME IM SETUP-MENÜ

## **Eingabe des Kameranamens**

Wählen Sie den Parameter „Camera Name“ (Kameraname) (die einzige Einstellung ist „Input“ (Eingabe)) und drücken Sie **OK**. Löschen Sie gegebenenfalls den vorherigen Namen oder Standardnamen, indem Sie die **RECHTS** -Taste drücken, bis das Rücktasten- Symbol (←) (befindet sich zwischen den Buchstaben „A“ und „B“ und auch zwischen „j“ und „k“) hervorgehoben wird. Drücken Sie dann erneut **OK**. Wählen Sie die gewünschten alphanumerischen Zeichen aus (d. h. markieren Sie sie), indem Sie die **LINKS-/RECHTS**- Tasten drücken und zum Bestätigen nach jedem Zeichen **OK** drücken. Drücken Sie nach dem Benennen der Kamera **MENU** (Menü), um den Namen zu speichern.

## **Eingabe von Koordinaten**

Drücken Sie nach dem Auswählen des Parameters „Coordinate Input“ (Koordinateingabe) die Taste **AUFWÄRTS** oder **ABWÄRTS** , um die Einstellung On (Ein) zu wählen, und drücken Sie dann **OK**. Der Längen- und Breitengrad jedes Standorts, an dem Sie die Kamera platzieren möchten, kann von verschiedenen Websites abgerufen werden: <http://itouchmap.com/latlong.html>. Geben Sie eine nahe gelegene Straße oder auch nur die Postleitzahl ein oder lokalisieren Sie mithilfe der unterschiedlichen Kartentypen die nächst gelegene Position. Die Koordinaten müssen in dem folgenden Format am Menübildschirm der Trophy Cam HD eingegeben werden:

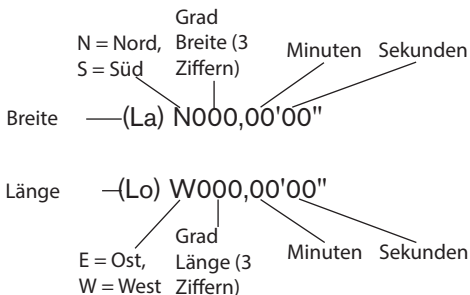

*HINWEIS: Möglicherweise werden im Internet „negative“ Breiten- oder Längenkoordinaten angezeigt. Diese stehen für südliche Breiten und westliche Längen. Standorte in den USA/Kanada werden durch nördliche Breiten (+) und westliche Längen (-) dargestellt.*

## **ANBRINGEN UND POSITIONIEREN DER Trophy Cam HD**

### **Montage**

Nachdem Sie zuhause oder unterwegs die Parameter der Kamera nach Ihren persönlichen Vorstellungen eingerichtet haben, ist sie bereit für den Einsatz im Freien. Stellen Sie dazu den Einschaltknopf auf **“ON (Ein)”**. Bei der Vorbereitung der **Trophy Cam HD** für das Ausspähen von Wild oder andere Einsätze im Freien, ist auf sichere und korrekte Befestigung der Kamera zu achten. Wir empfehlen das Anbringen der **Trophy Cam HD** an einem kräftigen Baum mit einem Durchmesser von mindestens 15cm. Für eine optimale Bildqualität sollte der Baum sich in etwa 5 Metern Entfernung zu dem beobachteten Bereich befinden, wobei die Kamera am besten in einer Höhe von 1,5 - 2 m angebracht werden sollte. Denken Sie auch daran, dass die besten Ergebnisse nachts erzielt werden, wenn sich das Zielobjekt in idealer Nähe zum Blitz befindet, und zwar in einer Entfernung von höchstens 19 aber mindestens 3 Meter zur Kamera.

Die **Trophy Cam HD** lässt sich auf zwei verschiedene Weisen aufstellen: mit dem im Lieferumfang enthaltenen Gurtband oder auf einem Stativ.

- **Verwenden des Gurtbands:** In *Abb. 5* wird die Verwendung des Gurtbands an der **Trophy Cam HD** gezeigt. Führen Sie das eine Ende des Gurtbands durch die beiden Halterungen an der Rückseite der **Trophy Cam HD**. Verbinden Sie je ein Teil der Kunststoffschnalle mit je einem Ende des Gurtbands. Zurren Sie das Band am Baum fest, bis es einen sicheren Halt hat, indem sie die beiden Enden der Schnalle miteinander verbinden, so dass kein Zwischenraum mehr vorhanden ist.
- **Verwenden eines Stativs:** Auf der Unterseite befindet sich ein Standardgewinde (1/1-20) für ein Stativ oder eine andere Halterung.

Eine weitere Fassung auf der Rückseite der Kamera dient Haltevorrichtungen, die als Zubehörteile erhältlich sind. Wahlweise sind zwei Haltevorrichtungen in Ihrem Bushnell-Fachgeschäft erhältlich: ein bärensicheres Metallgehäuse

(Art. Nr. 119657C für 119676/119677, Art.-Nr. #119658C für 119678) sowie das Modell Deluxe Tree Bracket (Art. Nr. 119652C, passend für alle Modelle). Weitere Informationen erhalten Sie auf unserer Webseite.

*Hinweis: ein Solarmodul (Art.-Nr. 119656C) als ergänzende Stromquelle ist auch als Zubehörteil erhältlich - Besuchen Sie unsere Webseite [www.bushnell.com](http://www.bushnell.com) für nähere Informationen.*

#### **Abb. 5: Befestigung des Gurtbands**



### **Sensorwinkel- und Entfernungstest**

Um zu überprüfen, ob die **Trophy Cam HD** den von Ihnen ausgewählten Bereich auch wirklich zuverlässig überwacht, wird ein Test des Sensorwinkels und der Überwachungsentfernung der **Trophy Cam HD** empfohlen. Bringen Sie zur Testdurchführung die Trophy Cam HD in den **SETUP**-Modus.

Führen Sie vor der Kamera verschiedene Bewegungen in verschiedenen Positionen in dem Bereich durch, wo sich das Wild oder zu beobachtende Objekt Ihrer Meinung nach aufhalten könnte. Probieren Sie dabei verschiedene Entfernungen und Winkel vor der Kamera aus.

Wenn die LED-Leuchte des Bewegungsanzeigers blinkt, wird diese Position vom Sensor erfasst. Blinkt sie nicht, befindet sich diese Position außerhalb des vom Sensor erfassten Bereichs.

Durch diese Tests erfahren Sie, in welcher Position sie die **Trophy Cam HD** am besten montieren und ausrichten. Die Höhe, in der die Kamera angebracht wird, sollte an die Größe des Tieres angepasst werden. In der Regel liegt diese Höhe zwischen 1 und 1,80 m.

Durch Temperatur- und Bewegungsablenkung verursachte Fehlauflösungen vor der Kamera vermeiden Sie, indem die Kamera nicht auf eine Wärmequelle ausgerichtet oder in der Nähe von Zweigen oder Büschen (besonders an windigen Tagen) angebracht wird.

## **Kamera EINSCHALTEN**

Sobald die Kamera sich im **ON** – Modus befindet, beginnt der Bewegungsmelder (rote LED-Leuchte) etwa für 10 Sekunden zu blinken. Solange bleibt Ihnen ausreichend Zeit, die vordere Abdeckung der **Trophy Cam HD** zu schließen, sie zu verriegeln und den überwachten Bereich zu verlassen. Die LED-Leuchte für den Bewegungsmelder blinkt über diesen gesamten Zeitraum hinweg. Sobald das Blinken aufhört, ist der PIR-Sensor aktiv und jede von ihm erfasste Bewegung löst Foto- oder Filmaufnahmen, wie im **SETUP**-Menü programmiert aus, vergewissern Sie sich noch einmal, ob Sie die Erläuterungen zu Nummerierung, Videolänge, Zeitabstände und Parameter der Sensorempfindlichkeit gelesen haben. Beachten Sie bitte, dass der PIR-Sensor extrem empfindlich auf die Umgebungstemperatur reagiert. Je höher der Temperaturunterschied zwischen Umgebung und Ihrem Zielobjekt liegt, desto weiter reicht die Entfernung des Sensors. Die durchschnittliche Sensorreichweite beträgt 14 Meter.

*Bevor Sie die Kamera unbeaufsichtigt lassen, nehmen Sie bitte noch einmal die folgenden Überprüfungen vor:*

- Sind Batterien oder Stromquelle richtig gepolt eingelegt, bzw. verbunden und ist die vorhandene Energie ausreichend?
- Ist noch genügend Platz auf der Speicherkarte und ist der Schreibschutz (Sperr) deaktiviert?
- Befindet sich der Einschaltknopf in der Position **EIN (ON)**? Auf keinen Fall im **SETUP**-Modus lassen.

## **Infos zum Antireflex-Filter**

Ein abnehmbares Filtergitter bedeckt den LED-Blitz, sodass die Lichtreflexe der schwarzen Glasschutzscheibe über dem LED-Array stark gemindert werden. So kann verhindert werden, dass Tiere (und potenzielle Diebe) die Kamera entdecken. Ist für Sie die Lichtleistung des LED-Blitzes von höherer Bedeutung als die Tarnung der Kamera, so kann das Antireflex-Filtergitter einfach entfernt werden, indem ein kleiner Schraubenzieher, Schlüssel etc. in den Schlitz im unteren mittleren Bereich des Filters (über der Kameralinse) eingeführt und sanft von der Kamera weg bewegt wird (*siehe S. 130*).

# ABSPIELEN UND LÖSCHEN DER FOTOS ODER VIDEOS

Nach Einrichten, Befestigen und Aktivieren Ihrer **Trophy Cam HD**, können Sie es sicherlich kaum erwarten zu sehen, welche Bilder Ihre Kamera für Sie eingefangen hat. Hierfür können Sie unter verschiedenen Möglichkeiten wählen.

## ***Bilder direkt von der SD-Karte ansehen***

Dies ist die am häufigsten verwendete Methode, Bilder anzusehen. Das Abbauen der Kamera und anschließende Anschließen an den Computer ist eher umständlich, einfacher ist es, die Karte herauszunehmen. Durch Herausnehmen der SD-Karte (eventuell im Tausch gegen eine neue Karte mit freiem Speicherplatz) und Ansehen der Bilder mit einem SD-Kartenleser (nicht im Lieferumfang enthalten), der an Ihren Computer angeschlossen wird (einige Computer oder TV-Geräte sind mit einem Kartensteckfach ausgerüstet), kann die Kamera an ihrem Platz verbleiben und weitere Aufnahmen tätigen. Nachdem es angeschlossen wurde arbeitet das Kartenlesegerät wie nachstehend beschrieben. Bitte lesen Sie diesen Abschnitt durch, wenn Sie Ihre Dateien nicht auf Anhieb finden.

## ***Bilder durch Anschließen der Kamera an einen Computer ansehen***

Sie können jederzeit die Kamera vom Baum abmontieren und sie mit dem USB-Anschluss an einen Computer anschließen. Der Computer erkennt die Kamera als "Wechseldatenträger" ohne dass das Installieren von Treibern oder Software erforderlich ist. Wenn Sie die Fotos oder Videos mit einem PC (oder Mac\*) ansehen, schließen Sie das Gerät zuerst mit dem mitgelieferten USB-Kabel an einen Computer an. Sehen Sie dann die auf der SD-Karte gespeicherten Aufnahmen mit einer handelsüblichen Software oder einer bereits auf dem PC installierten Software im Verzeichnis \DCIM\100EK113 an (*Alle 1000 Bilder wird ein neuer Ordner erstellt*). Die neuen Aufnahmen oder Videos werden fortlaufend in der Reihenfolge ihrer Aufnahme nummeriert. Die angezeigten Dateinamen lauten beispielsweise „EK0001.JPG“ oder „EK0001.avi“ etc. An der Endung der Datei lässt sich erkennen, ob es sich um ein Standfoto (Endung .jpg) oder ein Video (Endung .avi) handelt.

*Für die Ansicht der \*.avi"- Videodateien auf einem Mac ist eventuell eine weitere Software erforderlich.*

Die **Trophy Cam HD** unterstützt 3 verschiedene Dateisystem: FAT12, FAT16 und FAT32. Standardmäßig werden Fotos und Videos mit FAT16 gespeichert. Es folgen einige nützliche Hinweise:

- Sie müssen sich keine Gedanken über das verwendete Dateisystem der **Trophy Cam HD** machen, es sei denn Ihr System ist nicht in der Lage, die SD-Karte zu lesen. Sollte dies der Fall sein, formatieren Sie zunächst die SD-Karte mit der **Trophy Cam HD** oder Ihrem Computer und legen dann die Karte in die **Trophy Cam HD** ein und versuchen es erneut.
- Standardmäßig arbeitet die **Trophy Cam HD** mit FAT16, was von den meisten Computern erkannt wird. Bei der Formatierung Ihrer SD-Karte für die **Trophy Cam HD**, achten Sie darauf, dass Sie das FAT 16 als Dateisystem verwenden. In der Regel wird FAT16 empfohlen, es sei denn Sie verwenden ein anderes Bildbetrachtungsgerät, das mit den Formaten FAT12 oder FAT32 arbeitet.

### **Löschen von Fotos oder Videos**

Bitte finden Sie unter "Format" (Seite 150)

## HERUNTERLADEN DER FOTOS UND VIDEOS

Zum Herunterladen der Fotos oder Videos auf einen PC oder MAC überprüfen Sie zunächst, ob sich der Einschaltknopf der **Trophy Cam HD** in der Position **OFF(AUS)** befindet. 1) Schließen Sie das mitgelieferte Kabel an den USB-Anschluss der Kamera, dann direkt an den USB-Hauptanschluss Ihres Computers - benutzen Sie keine USB Anschlüsse an der Frontplatte/Tastatur oder einen stromlosen USB-Verteiler.

Die **Trophy Cam HD** wird als standardmäßiger USB-Massenspeicher erkannt (dieser Vorgang kann beim ersten Mal einige Sekunden in Anspruch nehmen). Falls Sie Ihre Kamera lieber am Baum montiert lassen und nur die SD-Karte herausnehmen möchten, kann der SD-Kartenleser nach Einlegen der Karte und Anschluss an den Computer auf die gleiche Weise verwendet werden, wie es in diesem Kapitel beschrieben wurde.

Mit Windows XP oder einer späteren Version können Sie einfach die Optionen im Pop-up-Fenster zum Kopieren, Betrachten oder Ausdrucken Ihrer Fotos (*rechts*) verwenden.

In allen Windows Betriebssystemen wird die **Trophy Cam HD** nach dem Öffnen des Arbeitsplatzes auch als Wechseldatenträger aufgeführt (bei Mac-Computern erscheint ein Symbol auf dem Desktop).

Die Fotodateien der **Trophy Cam HD** haben die Bezeichnung "PICT0001.JPG" etc., und befinden sich auf diesem Wechseldatenträger im Verzeichnis "DCIM\100EK113". Die Bezeichnungen der Videodateien enden auf ".AVI". Sie können die Fotos/Videos wie jede andere Datei auf Ihre Festplatte kopieren – verwenden Sie einfach "Kopieren/Einfügen" oder ziehen Sie die Dateinamen bzw. Symbole auf Ihr Laufwerk oder Ihren Desktop.

Nach dem Kopieren der Fotos auf Ihre Festplatte können Sie die Verbindung zur **Trophy Cam HD** beenden (Bei Mac-Computern das "Laufwerk", das auf Ihrem Desktop erschien, als die Kamera angeschlossen wurde, in den Papierkorb ziehen, um es vor dem Trennen "auszuwerfen"). Die .jpg Standarddateien von der Trophy Cam können mit jeder Fotosoftware Ihrer Wahl betrachtet und bearbeitet werden. Die .avi Videodateien lassen sich mit dem Windows Media Player (Version 7 oder höher) wie auch anderen Programmen zum Abspielen von Videos anzeigen, die bereits auf Ihrem Computer installiert sind oder online abgerufen werden können.

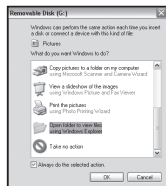

# FEHLERBEHEBUNG / HÄUFIG GESTELLTE FRAGEN UND ANTWORTEN

## Die Kamera nimmt kontinuierlich Bilder ohne Motiv auf

Eine Kamera hat einen sogenannten „falschen Auslöser“, wenn der PIR-Sensor meint, dass eine Bewegung oder Wärme vor der Kamera vorhanden ist, wobei kein Motiv im Bild zugegen ist. Diese „falschen Auslöser“ können verschiedene Ursachen haben. Wenn die Kamera in einer Umgebung platziert wird in der Bewegung von Ästen der Bäume, hervorgerufen durch Wind, stattfindet oder starke Wärmequellen in Nähe der Kamera vorhanden sind. Auch die Positionierung einer Kamera überhalb von Wasser ist eine mögliche Ursache für dieses Problem. Abhilfemaßnahmen für diese Situation:

1. Versuchen Sie die Kamera in einen Bereich zu verschieben, in dem keine der genannten Bedingungen vorliegt oder ändern Sie das Sensorniveau in den Menüeinstellungen.
2. Wenn die Kamera weiterhin Bilder ohne Motiv aufnimmt, versuchen Sie, die Kamera in einer geschlossenen Umgebung aufzustellen und einen Standort anzuvisieren, an dem keine Bewegung stattfindet.
3. Wenn die Kamera unverändert Probleme macht, kann die Ursache in einer elektronischen Komponente liegen. In diesem Falle kontaktieren Sie Ihren Bushnell-Fachhändler, um die Kamera zur Reparatur einzuschicken.

## Die Batterielaufzeit ist kürzer als angenommen

4. Die Laufzeit der Batterie hängt mit der Betriebstemperatur und Anzahl der insgesamt gemachten Aufnahmen zusammen. In der Regel genügt die Batterieleistung der **Trophy Cam HD** für mehrere tausend Aufnahmen.
5. Vergewissern Sie sich, ob Sie neue Alkali- oder Lithiumbatterien eingelegt haben. **Bushnell empfiehlt bei allen Trophy Cam HD-Modellen die Verwendung von zwölf Energizer®-Lithium-AA-Batterien für eine optimale Lebensdauer der Batterien.**
6. Überprüfen Sie auch, dass der Einschaltknopf auf „ON(Ein)“ gestellt, und die Kamera im Freien nicht im „SETUP“-Modus aufgestellt war.
7. Sorgen Sie auch dafür, dass sie eine qualitativ hochwertige SD-



Karte eines Markenherstellers in der Kamera verwenden. **Bushnell empfiehlt Karten bis zu 32 GB der Marke SanDisk®.** Unsere Erfahrung hat gezeigt, dass SD-Karten von niedriger Qualität häufig die Betriebsdauer der Batterien der **Trophy Cam HD** verringern.

## **Die Kamera macht auf einmal keine Bilder mehr, oder lässt überhaupt keine Aufnahmen mehr zu**

1. Prüfen Sie, ob auf der SD-Karte noch Platz ist. Bei voller SD-Karte sind keine Aufnahmen mehr möglich.
2. Vergewissern Sie sich, ob Sie neue Alkali- oder Lithiumbatterien eingelegt haben. *Lesen Sie auch den Hinweis zum Thema "kurze Batterielaufzeit".*
3. Überprüfen Sie, ob der Einschaltknopf der Kamera sich auf "ON (Ein)" und nicht auf "OFF (AUS)" oder im "(SETUP)" -Modus befindet.
4. Sorgen Sie dafür, dass sie eine qualitativ hochwertige SD-Karte in der Kamera verwenden. **Bushnell empfiehlt Karten bis zu 32 GB der Marke SanDisk®.**
5. Die Kamera macht keine Aufnahmen, wenn der Schreibschutz der SD-Karte aktiviert ist.
6. Falls Sie Ihre SD-Karte vor dem Gebrauch in Ihrer Trophy Cam HD bereits in anderen Geräten verwendet haben, formatieren Sie die Karte mit dem Parameter "Format" im (SETUP)-Modus (vergewissern Sie sich, dass Sie davor wichtige Dateien bereits gespeichert haben, da eine Formatierung alle Dateien unwiederbringlich löscht). Es kann vorkommen, dass andere Geräte Einfluss auf die Formatierung der SD-Karte haben und sie daher in der **Trophy Cam HD** nicht ordnungsgemäß funktioniert.

## **Kamera schaltet sich nicht ein**

1. Haben Sie mindestens vier Batterien (erforderliche Mindestanzahl) von oben beginnend in das Batteriefach eingelegt? Es dürfen keine leeren Fächer dazwischen liegen. **Bushnell empfiehlt für Ihre Trophy Cam HD die Verwendung eines kompletten Satzes von 8 oder 12 Energizer® Lithium-AA-Batterien (je nach maximaler Kapazität Ihres Modells).**

2. Achten Sie darauf, dass die Batterien korrekt und richtig gepolt eingelegt sind. Die Batterie muss immer mit dem negativen (flachen) Pol in Richtung der Feder in das Batteriefach der Kamera eingelegt werden.
3. Prüfen Sie nach dem Betätigen des Einschaltknopfes von "OFF(Aus)" in "(SETUP)" oder "ON(Ein)", dass sich der Einschaltknopf in der richtigen Position befindet. Der Knopf darf sich nicht zwischen zwei Positionen befinden.
4. Vermeiden Sie es vom Modus "ON(Ein)" direkt in den "SETUP"-Modus zu wechseln. Stellen Sie den Funktionsknopf immer zuerst auf "OFF(Aus)" und dann erst zurück in "(SETUP)".

## **Qualitätsprobleme von Standfotos und/oder Videoaufnahmen**

1. *In der Nacht aufgenommene Fotos oder Videos erscheinen zu dunkel*
  - a. Prüfen Sie die Batteriestandsanzeige und ob noch genügend Leistung vorhanden ist. Bei geringer Batterieleistung funktioniert der Blitz nicht mehr.
  - b. Das beste Ergebnis erzielen Sie, wenn sich das Objekt im idealen Abstand zum Blitz befindet, was innerhalb von 19 Metern von der Kamera der Fall sein sollte. Objekte erscheinen zu dunkel, wenn sie etwas weiter entfernt sind.
  - c. Beachten Sie bitte, dass falls der Parameter "Anzahl der Aufnahme" größer als "1 Foto" ist oder die Zeitabstände nur sehr kurz eingestellt sind, einige Bilder dunkler erscheinen können als andere. Das liegt an der schnellen Reaktionszeit und daran, dass der Kamera für ein erneutes Auslösen nur sehr wenig Zeit zur Verfügung steht, wodurch sich auch der Blitz nicht vollständig aufladen kann.
  - d. Stellen Sie die LED-Steuerung im Setup-Menü auf "Hoch" ein, um maximale Blitzleistung zu erreichen. Darüber hinaus können Sie die Einstellung für den NV-Verschluss auf "Niedrig" setzen (längere Belichtungszeit = hellere Bilder, jedoch Unschärfe bei schneller Bewegung des aufgenommenen Objekts).

- e.** Das Antireflex-Filtergitter kann entfernt werden, um die Blitzleistung zu maximieren. Weitere Informationen finden Sie auf *Seite 159*.
2. *Am Tag aufgenommene Fotos oder Videos erscheinen zu dunkel*  
Stellen Sie sicher, dass die Kamera tagsüber nicht direkt auf die Sonne oder andere Lichtquellen gerichtet ist, da die Autobelichtung dadurch dunklere Ergebnisse liefert.
3. *In der Nacht aufgenommene Fotos oder Videos erscheinen zu hell*  
Wenn sich das Objekt nah an der Kamera befindet (innerhalb von 3 Metern), ändern Sie den Parameter „LED Control“ (LED-Steuerung) im Setup-Menü auf „Medium“ (Mittel) oder „Low“ (Niedrig).
4. *Am Tag aufgenommene Fotos oder Videos erscheinen zu hell*  
Sorgen Sie dafür, dass die Kamera tagsüber nicht direkt auf die Sonne oder andere Lichtquellen gerichtet ist.
5. *Die Objekte auf den Fotos erscheinen gestreift*
- a.** Bei schlechten Lichtverhältnissen und bei sich schnell bewegenden Objekten, kann eine Einstellung mit der Auflösung 5 oder 8 MP schlechtere Ergebnisse hervorbringen, als eine Einstellung auf 3 MP.
  - b.** Falls die Streifen auf mehreren Aufnahmen von sich schnell bewegenden Objekten erscheinen, versuchen Sie die Einstellung mit 3 MP.
  - c.** Setzen Sie die Einstellung für den NV-Verschluss auf "Hoch", um die Bewegungsunschärfe zu minimieren.
6. *Roter, grüner oder blauer Farbstrich*
- a.** Unter bestimmten Lichtverhältnissen kann der Sensor abgelenkt werden, was zu minderwertigen Farbergebnissen führt.
  - b.** Sollte dies aber regelmäßig auftreten, muss der Sensor eventuell gewartet werden. Wenden Sie sich in diesem Fall bitte an Ihren Bushnell-Fachhändler.
7. *Kurze Videoaufnahmen—Gerät nimmt nicht in der vollständigen eingestellten Länge auf*
- a.** Ist die Speicherkarte eventuell voll.

- b. Prüfen Sie, ob Sie qualitativ hochwertige Batterien eingelegt haben. Gegen Ende der Batterielaufzeit kann die Kamera die Aufnahmezeit für Videos verkürzen, um Energie zu sparen.

## **Datums- und Zeitstempel werden nicht auf den Fotos aufgedruckt**

Überprüfen Sie ob der Parameter für "Time Stamp" auf "ON(Ein)" steht.

## **Auf den Fotos ist nicht das gewünschte Objekt zu sehen**

1. Prüfen Sie die Einstellung auf die Empfindlichkeit des PIR-Sensors. Stellen Sie den Sensorpegel bei hohen Temperaturen auf „High“ (Hoch) und bei niedrigen Temperaturen auf „Low“ (Niedrig) ein. Verwenden Sie bei wechselnden Witterungsbedingungen die Einstellung „Auto“ (Automatisch).
2. Platzieren Sie die Kamera möglichst nicht in der Nähe einer Wärmequelle im Sichtfeld.
3. Wenn die Kamera in der Nähe zum Wasser aufgestellt wird, kann es hin und wieder vorkommen, dass auch Aufnahmen ohne Objekt gemacht werden. Die Kamera sollte daher immer auf festen Untergrund ausgerichtet sein.
4. Die Kamera sollte nach Möglichkeit nicht an kleinen Bäumen befestigt werden, die im Wind nachgeben.
5. Entfernen Sie alle Äste, die sich unmittelbar vor dem Kameraobjektiv befinden.

## **PIR-Sensor LED-Blitz / Blitz funktioniert nicht**

1. Solange sich die Kamera im "(SETUP)" -Modus befindet, beginnt eine spezielle LED-Leuchte an der Vorderseite der Kamera zu blinken, sobald eine Bewegung erfasst wurde. Dies ist nur beim Einstellen und Einrichten der Kamera der Fall und soll den Nutzer beim Ausrichten der Kamera unterstützen.
2. Im späteren Gebrauch blinkt diese LED-Leuchte bei Aufnahmen der Kamera nicht mehr. Dadurch wird die Kamera vom Wild nicht gleich entdeckt.

## Probleme mit dem LCD-Bildschirm

- 1. Der LCD-Bildschirm ist eingeschaltet, aber es erscheint kein Text.*
  - a. Prüfen Sie nach dem Betätigen des Einschaltknopfes von "(OFF)" in "(SETUP)" oder "(ON)", dass sich der Einschaltknopf in der richtigen Position befindet. Der Knopf darf sich nicht "zwischen" zwei Funktionen befinden.*
  - b. Vermeiden Sie es vom Modus "(ON)" direkt in den "(SETUP)"-Modus zu stellen. Stellen Sie den Funktionsknopf immer zuerst auf "(OFF)" und dann erst zurück in "(SETUP)".*
- 2. Auf dem LCD-Bildschirm erscheint ein schwacher schwarzer Streifen, nach dem Wechsel von "(SETUP)" zu "(ON)".*

Sobald der Einschaltknopf auf "(ON)" gestellt wurde, schaltet sich der LCD-Bildschirm aus. Hin und wieder erscheint dann dieser schwarze Streifen, der in der Regel nach einer Sekunde wieder verschwindet. Das ist völlig normal und beeinträchtigt die Kamera nicht in ihrer Funktion.
- 3. Der Bildschirm schaltet sich ein und danach sofort wieder aus*

Vergewissern Sie sich, dass die SD-Karte ordnungsgemäß eingelegt wurde.

## Einstellungen werden von der Kamera nicht gespeichert

Vergewissern Sie sich, dass Sie alle im (SETUP)-Modus durchgeführten Änderungen der Parametereinstellungen durch Drücken der OK-Taste gespeichert haben. Werden die Einstellungen nach der Änderung nicht gespeichert, übernimmt die Kamera automatisch wieder die für den jeweiligen Parameter festgelegten Werkseinstellungen.

## **Feuchtigkeit oder Ameisen in der Kamera**

1. Um das Eindringen von Feuchtigkeit oder Regen in die Kamera zu verhindern, muss der DC-Eingangsstecker sicher eingesteckt sein.
2. Ameisen können durch geringe elektronische Vibrationen angezogen werden und durch Spalten zwischen dem Äußeren und dem Inneren der Kamera eindringen. Achten Sie darauf, dass der DC-Eingangsstecker sicher eingesteckt ist.

## **Field Scan (Zeitraffer) funktioniert nicht richtig**

1. Vergewissern Sie sich, dass die Start- und Stoppzeiten von „Field Scan“ A und B sich nicht überschneiden (legen Sie beispielsweise die Startzeit von „B“ nicht auf 8 Uhr fest, wenn die Stoppzeit von „A“ 10 Uhr ist).
2. Bei der Verwendung von "Field Scan" im Video-Modus beträgt die kleinste verfügbare Intervallzeit 5 Minuten. Andernfalls können die Batterien und elektronischen Komponenten überhitzen, was zu Betriebsfehlern oder zur Beschädigung der Kamera führen kann. Im Standfoto-Modus kann ein 1-Minuten-Intervall eingestellt werden.

**Verwenden Sie nicht gleichzeitig alte und neue Batterien.**

**Verwenden Sie keine unterschiedlichen Batterietypen, sondern entweder nur Lithium oder nur Alkali-Batterien.**

**Wiederaufladbare Batterien sind nicht empfehlenswert.**

## TECHNISCHE SPEZIFIKATIONEN

<b>Maximale Pixelauflösung</b>	3264 x 2448 (8 Megapixel)
<b>Objektiv</b>	F = 3,1; FOV = 42°; automatisch entfernbarer Infrarot-Cut-Filter (Auto IR-Cut-Remove) (bei Nacht)
<b>Reichweite IR-Blitz</b>	Wählbar (Niedrig, Mittel, Hoch), bis zu 19 m bei Einstellung "Hoch"
<b>Bildschirmanzeige</b>	Schwarz/weiß-Bildschirm 24 x32 mm
<b>Speicherkarte</b>	SD- oder SDHC-Karte, maximale Speicherkapazität von 32 GB
<b>Interner RAM-Speicher</b>	32 MB
<b>Bildgröße</b>	8MP = 3264x2448; 5MP = 2592x1944; 3MP = 1920x1440
<b>Videogröße</b>	1280x720, 640x360, 320x180 (119676/119677) o 1920x1080, 1280x720, 640x360 (119678) Pixel pro Rahmen bei 20-30 fps (Tag) / 15-20 fps (Nacht)
<b>PIR-Empfindlichkeit</b>	PIR mit 4 Empfindlichkeitseinstellungen: Niedrig/ Normal/Hoch/Auto
<b>Bedienung</b>	Wählbar: 24 h, Nur Tag, Nur Nacht (automatische Umgebungslichtmessung)
<b>Reaktionszeit</b>	0,2 Sekunde
<b>Auslösezeit</b>	1Sekunde - 60 Minuten, programmierbar
<b>Zahl der Aufnahmen</b>	Programmierbar auf 1-3
<b>Videolänge</b>	Programmierbar auf 5 - 60 Sekunden
<b>Stromversorgung</b>	Empfohlen werden 8x AA-Batterien (119676/119677) oder 12x AA-Batterien (119678), als Notstromquelle 4 x AA
<b>Ruhestrom</b>	< 0,25 mA(<7 mAh/Tag)
<b>Energieverbrauch</b>	250 mA (+ 1300mA bei IR-LED-Beleuchtung)
<b>Belichtungszeit Night Vision-Verschluss</b>	Wählbar (Niedrig, Mittel, Hoch), wirkt sich nur auf Nachtaufnahmen (Foto/Video) aus.
<b>Schnittstelle</b>	USB; SD-Kartensteckfach; DC externer (>7.5v) Anschluss
<b>Sicherheit</b>	Gurtband; ¼-20-Gewinde
<b>Betriebstemperatur</b>	-20 - 60°C (Lagerungstemperatur: -30 - 70°C)
<b>Funktionsluftfeuchtigkeit</b>	5% - 90%

## BESCHRÄNKTE EIN-JAHRES-GARANTIE

Wir garantieren für ein Jahr ab Erwerbsdatum, dass Ihr Bushnell-Produkt frei von Material- und Verarbeitungsfehlern ist. Bei allen Schäden unter dieser Garantie behalten wir uns nach eigenem Ermessen vor, das Produkt entweder zu reparieren oder zu ersetzen, vorausgesetzt, dass Sie das Produkt frei Haus an uns senden. Diese Garantie deckt keine Schäden ab, die durch Zweckentfremdung, falsche Behandlung, Installation oder Instandhaltung durch andere Personen als die des von Bushnell autorisiertem Kundenservice durchgeführt wurden.

Jede Rücksendung innerhalb der Garantiezeit muss die nachfolgend aufgeführten Punkte beinhalten:

- 1) Scheck/Zahlungsanweisung in Höhe von \$10.00 US-Dollar zur Deckung von Porto und Bearbeitungskosten
- 2) Name und Adresse zur Produktrücksendung
- 3) Erläuterung des Defekts
- 4) Nachweis des Kaufdatums
- 5) Das Produkt sollte sorgfältig in einem stabilen Versandkarton verpackt werden, um Schäden während des Transport zu vermeiden, und frei Haus an folgende Adresse versendet werden:

### Versandadresse in den USA:

Bushnell Outdoor Products  
Attn.: Reparaturen  
9200 Cody  
Overland Park, Kansas 66214

### Versandadresse in KANADA:

Bushnell Outdoor Products  
Attn.: Reparaturen  
140 Great Gulf Drive, Unit # B  
Vaughan, Ontario L4K 5W5

Für Produkte, die außerhalb der USA oder Kanada gekauft wurden, sprechen Sie im Garantiefall bitte Ihren Händler vor Ort auf die weitere Vorgehensweise an. In Europa können Sie Bushnell ebenfalls unter folgender Anschrift kontaktieren:

Bushnell Germany GmbH  
European Service Centre  
Mathias-Brüggen-Str. 80  
D-50827 Köln  
GERMANY  
Tel: +49 221 995568-0  
Fax: +49 221 995568-20

Diese Gewährleistung beinhaltet spezifische gesetzliche Rechte.  
Zusätzlich enthaltene Rechte sind von Land zu Land unterschiedlich.

©2014 Bushnell Outdoor Products

*Konstruktionsmerkmale und Design können jederzeit ohne vorherige Ankündigung oder Verpflichtung seitens des Herstellers geändert werden.*



## Entsorgung von elektrischen und elektronischen Geräten

*(Gültig in der EU und anderen europäischen Ländern  
mit getrennten Sammelsystemen)*

Dieses Gerät enthält elektrische und/oder elektronische Bauteile und darf deshalb nicht im normalen Hausmüll entsorgt werden. Stattdessen sollte es an den entsprechenden Sammelstellen für Recycling der jeweiligen Gemeinden abgegeben werden. Ihnen entstehen hierdurch keine Kosten.

Wenn die Ausrüstung austauschbare (wiederaufladbare) Batterien enthält, müssen diese zuvor auch herausnehmen und, falls nötig, entsprechend der geltenden Vorschriften entsorgt werden (siehe auch die jeweiligen Anmerkungen in der Anleitung dieses Produkts).

Weitere Informationen zu diesem Thema sind in Ihrer Gemeinde-/Stadtverwaltung, Ihrem regionalen Abfallentsorgungsunternehmen oder in dem Geschäft, in dem Sie Ihr Equipment gekauft haben, erhältlich.



# Bushnell®



 **TROPHY**  
**CAM HD**

## MANUALE DI ISTRUZIONI

**ITALIANO**

[www.trophycam.it](http://www.trophycam.it)

No modelli: 119676 / 119677 / 119678

03-14

# IMPORTANTE

Congratulazioni per il vostro acquisto di una delle migliori fotocamere di esplorazione del mercato! Bushnell è molto orgogliosa di questa piccola unità e siamo anche sicuri che vi piacerà. Apprezziamo la preferenza accordata e vogliamo guadagnarci la vostra fiducia. Si prega di fare riferimento alle note riportate di seguito e alle istruzioni contenute in questo manuale per essere sicuri di essere soddisfatti di questo prodotto.

**Se la vostra Trophy Cam HD sembra non funzionare correttamente o se avete problemi di qualità di foto e di video, controllate la sezione localizzazione guasti e FAQ alle pagine 206-211.**

**Spesso i problemi dipendono da qualcosa di semplice che è stato trascurato o richiede solo una modifica di impostazione.**

**Se il problema persiste dopo aver provato le soluzioni trovate nella sezione localizzazione guasti/FAQ, chiamare il servizio clienti Bushnell al numero (800) 423-3537. In Canada, (800) 361-5702.**

Al fine di ottenere la massima durata delle batterie, Bushnell raccomanda l'impiego di un set completo di batterie AA al litio di marca Energizer® (8 o 12, in base al modello) per i presenti modelli Trophy Cam HD.

**Evitare di utilizzare insieme batterie vecchie e nuove.**

**Evitare di utilizzare insieme diversi tipi di batterie; TUTTE le batterie devono essere alcaline o al litio.**

**La Bushnell si raccomanda di usare schede SanDisk® SD ed SDHC (fino alla capacità di 32GB) in tutte le Trophy Cam HD.**

## INTRODUZIONE

### ***A proposito della Trophy Cam HD***

La **Trophy Cam HD Bushnell** è una fotocamera digitale da esplorazione. Può essere attivata da qualunque movimento rilevato, nell'area monitorata, tramite un sensibilissimo sensore di movimento a raggi infrarossi passivo (Passive Infra-Red; PIR) e poi scatta immagini di elevata qualità (istantanee fino a 8MP), o video.

La **Trophy Cam HD** consuma livelli minimi di energia (meno di 300  $\mu$ A) quando impostata in stand-by. Pertanto, essa può rimanere in modalità stand-by fino a sei mesi quando alimentata con batterie alcaline AA e fino a dodici mesi utilizzando batterie al Litio AA. Quando nell'area monitorata viene rilevato un movimento, la fotocamera digitale si attiva immediatamente, realizzando automaticamente la foto o il video in base alle impostazioni regolate in precedenza. La **Trophy Cam HD** è provvista di LED a raggi infrarossi "neri" integrati che funzionano come un flash, in modo da produrre foto e video nitidi (in bianco e nero) anche al buio e può scattare foto o video a colori in presenza di luce del sole sufficiente. La **Trophy Cam HD** è progettata per un uso all'esterno ed è resistente all'acqua e alla neve.

La trail camera è una delle ultime generazioni di Bushnell Trophy Cam HDs e si presenta con tante caratteristiche nuove e migliorate, tra cui:

- **Sensibilità auto PIR**- la camera controlla le condizioni della temperatura ambientale, regolando automaticamente il sensore/ segnale di attivazione in modo da risultare maggiormente sensibile alle variazioni anche minime di temperatura nelle giornate più calde e ad essere meno sensibile in occasione di giornate rigide.
- **Hyper NightVision**- Il flash a LED IR presenta ora una portata maggiore, risultati più luminosi e una migliore copertura per ottenere immagini notturne di alta qualità.
- **Field Scan 2x con Live Trigger**-La funzione "time-lapse" comprende l'opzione di un secondo blocco di registrazione con i relativi tempi di avvio e di arresto. I segnali di avvio generati dalle attività della natura circostante generano foto/video aggiuntivi come avverrebbe normalmente, a prescindere dalle funzioni di Field Scan.

- **GPS Geotag Capability**- consente all'utente di immettere la longitudine e latitudine della posizione della videocamera, che verrà inclusa in ciascun file fotografico. In tal modo, si consente a Google Earth, Picasa e altri software con funzioni di geotag di visualizzare automaticamente la cartina in cui venga segnalata l'ubicazione di ciascuna videocamera, in caso di visualizzazione di gruppi di fotografie su un computer. Tale funzione risulta particolarmente utile per quanti impostano vari Trophy Cam HD per il monitoraggio di aree ampie o fortemente separate.
- **Multi Flash Mode (Controllo LED)**- evita alle fotografie di subire una sovraesposizione da flash in caso di applicazioni a portata ristretta.
- **Hybrid Capture Mode** - consente di catturare sia fotografie che video a ogni attivazione, ognuno dei quali può avere le impostazioni di risoluzione massime.
- **NV Shutter** – l'utente può selezionare la velocità dell'otturatore in relazione alle immagini catturate di notte, con il controllo completo sulla luminosità rispetto al requisito di interruzione del movimento
- **La modalità operativa della fotocamera** può essere limitata a solo giorno, solo notte o 24 ore

Inoltre, molte altre funzioni, quali HD Video con Audio, fotografie in formato widescreen o fullscreen, nome (impostato dall'utente) della videocamera imprimibile, unitamente ai dati aggiornati, tra cui temperatura, fase lunare, pressione barometrica\*

*(\*i dati del barometro impressi sono disponibili solo nel modello 119678)*

## **Applicazioni**

La **Trophy Cam HD** può essere usata come fotocamera da esplorazione per la caccia o il gioco. Si può anche usare per scopi di sorveglianza.

## **PARTI E CONTROLLI**

La **Trophy Cam HD** dispone delle seguenti connessioni ai dispositivi esterni: Porta USB, slot per scheda SD, e un'alimentazione CC esterna (Pg. 174, Fig. 1).

Un commutatore di potenza a 3 vie viene usato per selezionare le principali modalità operative: **OFF**, **SETUP**, e **ON** (Pg. 175, Fig. 2).

Un'interfaccia con sei tasti viene usata principalmente in modalità **SETUP** (Impostazione) per selezionare le funzioni e i parametri operativi. Come si vede in *Fig. 2*, questi tasti sono: **UP (su)**, **DOWN (giù)**, **LEFT (sinistra)**, **right (destra)**. Tre di questi tasti possono anche effettuare una seconda funzione (operazioni veloci in modalità **SETUP**) oltre alla loro funzione principale: Il tasto **DOWN (giù)** può essere usato per impostare la fotocamera in modalità Foto (icona istantanea della fotocamera), e il tasto **UP (su)** può impostare la fotocamera in modalità video (icona filmato della fotocamera). Il tasto **RIGHT (destra)** serve anche come otturatore manuale ("SHOT") della fotocamera. Le presenti funzioni secondarie sono indicate dalle icone o dal testo sopra il tasto come mostrato alla pagina seguente.

## VISTA FRONTALE

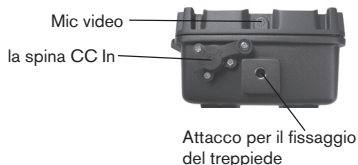
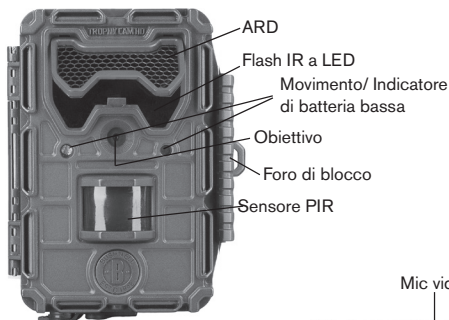

**Fig. 1: Connessioni**

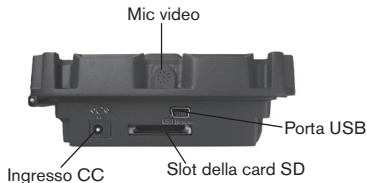

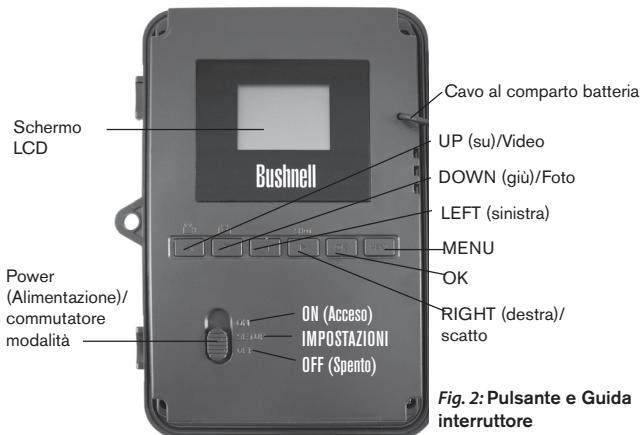

Fig. 2: Pulsante e Guida interruttore

## INSTALLAZIONE DELLE BATTERIE E DELLA SCHEDA SD

Prima di imparare l'uso della **Trophy Cam HD**, occorre installare un set di batterie e inserire una scheda SD. Vi bastano solo qualche minuto, per imparare cose importanti da sapere a proposito delle batterie e della scheda SD. Leggete con attenzione le **seguenti indicazioni ed avvertimenti**:

### **Sostituzione delle batterie**

Una volta aperte le due serrature sul lato destro della **Trophy Cam HD**, l'utente noterà che la **Trophy Cam HD** dispone di otto o dodici slot per le batterie, in base al modello a disposizione dell'utente. Per ottenere la massima durata della batteria, è necessario inserire un set completo di batterie. La **Trophy Cam HD** può altresì essere utilizzata con il solo impiego di quattro batterie, da inserire unicamente nei primi slot (a partire dall'alto o da sinistra; cfr. immagine).



Con quattro batterie la durata delle batterie è più breve ma la videocamera funzionerà ugualmente. A prescindere dall'impiego di 4 batterie o di un set completo, assicurarsi di inserire ciascuna batteria secondo la polarità corretta (il segno di negativo o l'estremità piatta contro la molla lunga di ciascuno slot).

Bushnell raccomanda l'impiego di un set completo di batterie nuove al Litio AA (marca Energizer®) o batterie alcaline AA. NiMh , in quanto il voltaggio minore può provocare problemi di funzionamento.

In alternativa, è possibile collegare come accessorio il pannello solare # 119656C (si prega di visitare [www.bushnell.com](http://www.bushnell.com) per maggiori informazioni) alla presa "DC In" nella parte inferiore della **Trophy Cam HD** (altri alimentatori esterni non dovrebbero essere utilizzati, la fotocamera e / o il display potrebbero non funzionare correttamente). Se il pannello solare è collegato e le batterie AA sono installate, la **Trophy Cam HD** sarà alimentata dalla batteria Lith-ion ricaricabile del pannello solare, a patto che fornisca un'adeguata tensione (in caso contrario, la fotocamera passa alla batteria). La batteria del pannello solare alimenterà la fotocamera durante la notte.

Quando le batterie diventano deboli (o un dispositivo con potenza insufficiente è collegato a DC In), l'indicatore di batteria scarica LED si illuminerà di blu, indicando che le batterie devono essere cambiate (pag 174, "Vista frontale").

#### **AVVERTENZA**

**Assicurarsi che l'alimentazione della fotocamera sia spenta prima di inserire o rimuovere le schede SD o le batterie.**





## **Inserimento di una scheda SD**

Le **Trophy Cam HD** dispongono di una memoria interna di 32MB, che possono archiviare solo circa 20 foto (con risoluzione di 5MP). Ciò è comodo per testare e acquisire familiarità con la fotocamera, ma non per lasciarla incustodita per più di un giorno, quindi si raccomanda di inserire una scheda SD. Inserire la scheda SD (con il commutatore di potenza su **OFF**) prima di incominciare ad usare la fotocamera. Non inserire o rimuovere la scheda SD con l'interruttore di alimentazione sulla posizione **ON**.

La **Trophy Cam HD** utilizza una scheda di memoria standard SD (Secure Digital) per archiviare le foto (in formato .jpg) e/o video (in formato .avi). Sono supportate schede SD e SDHC (ad alta capacità) fino ad un massimo di 32GB. Quando si utilizzano le impostazioni video 1280x720 o 1920x1080, si consiglia l'impiego di schede SD ad alta velocità (SanDisk®, Ultra®, Extreme® o simili). Prima di inserire la scheda SD nello slot dopo l'apertura del coperchio frontale, assicurarsi che l'interruttore di protezione sul lato della scheda si trovi su "off" (NON in posizione "Lock" (blocco). Quanto segue descrive come inserire e rimuovere la scheda SD:

- Inserire la scheda SD nello slot con il lato etichetta rivolto verso l'alto (vedere sopra). Un clic avvisa che la scheda è stata installata correttamente. Se è rivolto verso l'alto il lato sbagliato, non riuscirete a inserirla senza forzarla; c'è un solo modo di inserire correttamente le schede. Se la scheda SD non è inserita correttamente, l'apparecchio non visualizzerà un' icona di scheda SD sul display LCD in modalità SETUP (l'icona della scheda SD visualizzata dopo aver commutato sulla modalità SETUP mostrerà un simbolo "lock" al suo interno, se la scheda è bloccata). Si raccomanda la formattazione della scheda SD usando il parametro "Format" **della Trophy Cam HD** prima di usarla per la prima volta, specialmente se la scheda è stata usata in altri dispositivi *vedere "Formattare" (pg. 194)*.
- Per togliere la scheda SD, basta premere leggermente la scheda (non tentare di tirarla fuori senza prima averla premuta). La scheda è rilasciata dallo slot e pronta ad essere rimossa quando si sente il clic.

## USO DELLA Trophy Cam HD

Una volta preparata la **Trophy Cam HD** con l'installazione delle batterie e della scheda SD, si potrebbe semplicemente portarla fuori, agganciarla ad un albero, accenderla e lasciarla; e prendere le foto a piacere. Comunque, raccomandiamo di spendere un po' di tempo con lettura di questo manuale, e di fare prove con la fotocamera fino ad imparare qualcosa a proposito del funzionamento del commutatore a 3 vie e dei tasti di controllo. Almeno per sapere impostare la data e l'ora in modo che la fotocamera le stampi (o meno, a vostra scelta) sulle foto, oppure imparare come impostare la fotocamera per scattare filmati invece di foto e leggere qualche suggerimento su come montarla su un albero.

## MODALITÀ OFF, ON E SETUP

La **Trophy Cam HD** ha tre modalità operative fondamentali:

- **OFF**: interruttore di alimentazione nella posizione **OFF**.
- **ON**: interruttore di alimentazione nella posizione **ON** (lo schermo LCD è spento.)
- **SETUP**: interruttore di alimentazione nella posizione **SETUP** (lo schermo LCD è acceso).

### Modalità OFF

La modalità **OFF** è la modalità "sicurezza" quando si intraprende qualunque azione, per es., sostituzione della scheda o delle batterie o il trasporto dell'apparecchio. Si userà anche la modalità **OFF** per collegare la fotocamera alla porta USB di un computer per scaricare foto e video. E naturalmente, quando si ripone o non si usa la fotocamera, si porterà il commutatore su **OFF**. Notare che anche nella modalità **OFF** la **Trophy Cam HD** consuma ancora potenza a un livello molto basso. Quindi è una buona norma togliere le batterie se la fotocamera non viene usata per un lungo periodo di tempo.

### Modalità ON

Dopo aver inserito le pile e la scheda SD, si può accendere la fotocamera. Posizionando in alto l'interruttore di alimentazione, la fotocamera passa alla modalità **ON** (attiva). Il LED indicatore del movimento (*pag. 174, "Vista frontale"*) lampeggerà in rosso per circa 10 secondi. Questo intervallo lascia il tempo di chiudere il coperchio frontale della **Trophy Cam HD** bloccarlo, e

lasciare l'area monitorata. Nella modalità **ON** non sono necessari o possibili controlli manuali (i tasti di controllo non hanno effetti). La **Trophy Cam HD** scatterà foto e video automaticamente (in funzione dei parametri impostati) quando viene attivata dal rilevamento di un movimento da parte del sensore PIR nell'area monitorata.

Alternativamente si può spostare il commutatore direttamente da **OFF** a **ON**, o spostarlo prima nella posizione **SETUP** per modificare una o più impostazioni, e spostarlo poi su **ON** dopo aver completata l'operazione.

## Modalità SETUP

Nella modalità **SETUP** si può controllare e modificare le impostazioni della **Trophy Cam HD** con l'aiuto del suo LCD incorporato. Queste impostazioni, che si trovano nel menu SETUP, permettono di modificare le foto e i filmati, l'intervallo fra le foto, attivare la stampa dell'ora ecc. Portando il commutatore nella posizione **SETUP** si accenderà il display LCD e si vedranno quante immagini sono state scattate, il livello della batteria, la modalità della fotocamera o del video ecc. (Vedere Fig. 3 in basso).

**NOTA:** spostare sempre il commutatore dalla modalità **OFF** alla modalità **SETUP**. È possibile che la fotocamera si blocchi se si passa dalla modalità **ON** alla modalità **SETUP**. Se questo succede, spostare semplicemente il commutatore su **OFF** e poi riportarlo ancora su **SETUP**.

Fig. 3: Schermo delle informazioni di SETUP

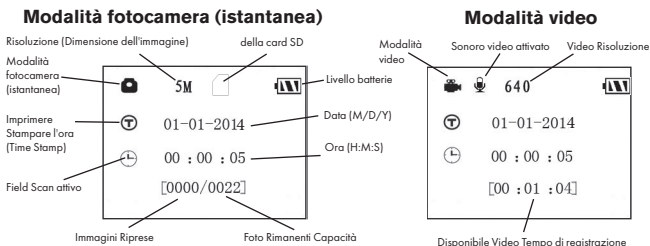

## **Tasti/funzioni veloci della modalità *SETUP***

Come menzionato in precedenza in “Parti e Controlli”, quattro dei seguenti tasti nel display LCD hanno funzioni secondarie “abbreviate” quando la fotocamera è commutata su **SETUP** (ma il tasto **MENU** non è stato premuto):

- Premere il tasto **UP** per impostare rapidamente la fotocamera a riprendere filmati.
- Premere il tasto **DOWN** per impostare la fotocamera a scattare istantanee.
- Premere il tasto **RIGHT** per impostare lo scatto manuale. Questo è utile per impostare la fotocamera; assicurarsi di essere in modalità **SETUP**, premere il tasto **RIGHT** ed entro pochi secondi una foto o un filmato (dipende dall'impostazione della fotocamera) sarà salvato nella scheda SD (o nella memoria interna se scheda non è inserita alcuna scheda). Il contatore del “numero delle immagini riprese” (number of images) in basso a sinistra del display LCD crescerà di un' unità. Se il display indica “SD PROTECTED” (SD protetta) quando si preme il tasto **SHOT** (scatto), spegnere la fotocamera, togliere la scheda SD e far scorrere via il suo fermo di protezione.

## **USO DEL MENU *SETUP* PER MODIFICARE LE IMPOSTAZIONI**

La funzione principale della modalità **SETUP** è consentire la modifica dei parametri della fotocamera (ne sono disponibili 19 di vario tipo) in modo che la **Trophy Cam HD** funzioni esattamente come desiderato. Per questo, entrare nel menu **SETUP** e premere i tasti sotto il display LCD, che indicherà ciascun parametro e la sua relativa impostazione.

### ***Modifica delle impostazioni dei parametri in modalità *SETUP****

Sono disponibili numerose opzioni o “parametri” per permettere di impostare la **Trophy Cam HD** secondo le proprie preferenze. Per modificare l'impostazione di qualunque parametro si deve prima passare alla modalità **SETUP**. In modalità **SETUP**, la pressione del pulsante **MENU** consentirà di selezionare qualsiasi parametro e di modificare la sua impostazione. Il nome del parametro e della sua impostazione corrente sarà visualizzata sull'LCD. Premendo il tasto **RIGHT** o **LEFT** si va al parametro successivo o precedente (**Il tasto *RIGHT*** fa spostare sul parametro successivo, il

tasto **LEFT** fa ritornare al parametro precedente), e premendo il tasto **UP** o **DOWN** si possono scorrere le impostazioni diverse da quelle correnti. Una volta selezionato il nuovo parametro preferito, premere il pulsante **OK** per salvare la nuova impostazione. Terminata la modifica delle impostazioni di uno o più parametri, premere ancora **MENU** per uscire dal menu **SETUP**.

**MENU** può anche essere premuto ogni volta che si vuole cancellare la modifica dell'impostazione di un parametro dopo che è stata selezionata una nuova impostazione (ma **OK** non deve ancora essere premuto). Dopo aver scelto l'impostazione preferita dei parametri, assicurarsi di portare il commutatore su **ON** per incominciare veramente a riprendere foto e filmati. Se l'interruttore viene lasciato nella posizione **SETUP** (a meno che non si prema il tasto **RIGHT (DESTRO)**/scatto dopo essere usciti dal menu), non verrà scattata alcuna immagine e la fotocamera si spegnerà automaticamente dopo pochi minuti se non viene premuto alcun tasto.

### ***Visualizzazione delle impostazioni dei parametri***

Le impostazioni di ciascun parametro sono visualizzate nello schermo del display della Trophy Cam HD. Viene visualizzata solo un'impostazione alla volta, a partire dall'impostazione attuale del parametro quando viene selezionato per la prima volta (*Fig. 4a*). Per modificare l'impostazione, usare i tasti **UP/DOWN** per visualizzare la nuova impostazione desiderata (*Fig. 4b*) e poi premere **OK** per "Esegui" (eseguire l'effettiva modifica dell'impostazione). Se si vuole confermare che questa impostazione sia quella nuova corrente, premere il tasto **RIGHT** per andare al parametro successivo e poi premere **LEFT** per tornare a quello precedente. Si dovrebbe vedere l'impostazione del parametro appena modificata.

### ***ESEMPI: modifica delle impostazioni di alcuni parametri comuni***

Consultando questa pagina, si troveranno le tabelle che elencano tutti i parametri che si trovano nel menu **SETUP**, assieme alle loro possibili impostazioni (o gamma di impostazioni), e una descrizione dettagliata di che cosa controlla il parametro e di che cosa effettuano le impostazioni. Se si legge la sezione precedente che descrive in dettaglio come selezionare i parametri e modificare le loro impostazioni, si dovrebbero poter trovare i parametri che si desiderano e impostare la telecamera secondo le preferenze. Ma può darsi che convenga prima vedere uno o due esempi:

**Fig. 4: Selezionare le impostazioni dei parametri**

**Premere MENU**

(4a)



**Premere DOWN**

(4b)



**Premere OK**

Per modificare qualunque impostazione del parametro, iniziare sempre con il commutatore nella posizione **SETUP**. Dopo l'accensione dell'LCD, premere il tasto **MENU**.

Il primo parametro visualizzato una volta effettuato l'accesso al menu SETUP è "mode"; per modificare le relative impostazioni di default di "Camera" (fotografie) a "Video" (filmat), premere il tasto **DOWN (GIÙ)** per selezionare l'impostazione "Video". Premere il tasto **OK** per la funzione "Execute" (impostazione) della nuova impostazione selezionata per questo parametro.

Ora premere il tasto **RIGHT** per spostarsi su un altro parametro nel Menu. Premendolo tre volte, si arriva alla funzione "Capture Number". Utilizzare i tasti **UP** e **DOWN** per scorrere tra le varie impostazioni disponibili, quindi premere **OK** per bloccare le impostazioni sul numero di foto che la videocamera deve realizzare ogniqualvolta viene attivata.

Premendo il tasto **RIGHT** fino a raggiungere l'ultima voce di menu, viene visualizzato il parametro "Default Set" (Impostazione predefinita). Evidenziare o selezionare "Execute" (usando **UP (SU)** o **DOWN (GIÙ)**) e premere **OK** per ripristinare tutti i parametri (inclusi i parametri Modalità e Lunghezza Video appena modificati) alle loro impostazioni originarie di fabbrica. Le impostazioni predefinite per ciascun parametro sono indicate in grassetto nelle tabelle del menu di **SETUP** nelle prossime pagine.

Assicurarsi di impostare la data e l'ora corrente, usando il parametro "Set Clock" (imposta orologio), se si sceglie di modificare l'impostazione del parametro "Time Stamp" (stampare l'ora) su "On" da quel momento la fotocamera imprimerà la data e l'ora su ogni immagine catturata.

## Funzione Field Scan

Field Scan è la nuova rivoluzionaria funzione per Bushnell Trophy Cam HD, che consente all'utente di monitorare le esche con cibi o i confini dei campi mediante la realizzazione di immagini o videoclip entro intervalli di tempo prestabiliti. Una volta impostata su "On", la Trophy Cam HD realizza una foto (oppure registra un videoclip) automaticamente, secondo gli intervalli selezionati dall'utente (ad esempio, una ogni cinque minuti) nel corso di uno o due blocchi di tempo impostati per ciascuna giornata; **non è richiesta l'attivazione in presenza di attività di animali nei dintorni**. Ne consegue il vantaggio per l'utente di monitorare i confini di un campo tra i 45 m e 130 m di distanza dalla videocamera, al di fuori dall'intervallo del sensore PIR. Il risultato è una gamma di utilizzi realmente più ampia del normale, in cui la videocamera dipende da eventi di innesco generati dagli animali nei paraggi. Si tratta pertanto di un ottimo strumento destinato a chi si dedica alla caccia per tenere sotto controllo un nuovo campo con l'impiego di una sola videocamera.

Quando un animale entra nell'area coperta dal sensore IR e genera un evento di innesco durante un periodo di tempo compreso tra gli intervalli impostati con Field Scan, la videocamera cattura un'immagine o un videoclip nel modo usuale, in base alle altre impostazioni del menu. Seguono le istruzioni per impostare e utilizzare Field Scan (per prima cosa, è necessario impostare l'orario attuale mediante "Clock Set", affinché la registrazione di Field Scan abbia inizio e fine durante i momenti della giornata previsti):

1. Impostare l'interruttore principale su **SETUP**, quindi premere **MENU**.
2. Mantenere premuto il tasto **DESTRO**, quindi scorrere all'interno del menu Setup fino a raggiungere Field Scan.
3. Premere il tasto **UP** per selezionare On, quindi premere **OK** (*Pg. 186, Fase 1*). Viene visualizzata la lettera "A", ad indicare il primo blocco temporale definito dall'utente (se desiderato, è altresì possibile impostare un secondo blocco temporale successivo nel corso della medesima giornata; la lettera corrispondente è "B"). Premere **OK** (*Fase 2*). In tal modo si giunge alla schermata per l'impostazione dell'orario di

inizio e di fine, nella quale vengono stabiliti gli orari di inizio e fine delle registrazioni di Field Scan per ciascuna giornata. Gli orari possono essere impostati con le ore e i minuti esatti secondo quanto desiderato e ottenere così un periodo di registrazione di qualsiasi durata, da 1 minuto a 24 ore complete.

4. Impostare gli orari di inizio [Start] e fine [Stop] cominciando dall'ora di inizio, utilizzando i tasti **UP/DOWN** per modificare le impostazioni (Fase 3). Le impostazioni dell'ora si basano sul sistema a 24 ore, secondo cui "00"=mezzanotte, 12 = mezzogiorno, "23" = ore 11 di sera, ecc... Per passare all'impostazione seguente, premere il tasto **RIGHT**, modificare i minuti dell'orario di inizio con il tasto **UP/DOWN**, quindi passare alle impostazioni di ore e minuti per l'orario di chiusura.
5. Una volta terminate le impostazioni dei minuti di chiusura, premere **OK** per confermare le impostazioni relative al primo blocco di registrazione Field Scan. Laddove desiderato, è possibile creare un secondo blocco temporale premendo il tasto **DOWN** per selezionare "B" (Fase 4); quindi premere **OK** e seguire la medesima procedura per impostare gli orari di inizio e fine per il blocco "B" di Field Scan (Fase 5). Come esempio sulle modalità di utilizzo dei due blocchi temporali disponibili, è possibile impostare il blocco temporale "A" di Field Scan sulle ore dell'alba, dalle 6 alle 8, mentre il blocco "B" può catturare le immagini tra le 17.30 e le 19. Non verrà effettuata alcuna registrazione di Field Scan tra le 8 e le 17.30 oppure dalle 19 alle 6.
6. Una volta impostati gli orari di inizio e fine per definire il blocco "A" e/o il blocco "B" di Field Scan, premere **OK**, quindi premere il tasto **SU** o **GIU** per selezionare "Interval", quindi premere **OK** (Fase 6). L'impostazione "Interval" di Field Scan consente all'utente di controllare la frequenza di registrazione di una foto o un videoclip durante uno o più blocchi temporali definiti in base alle impostazioni di inizio e fine. Le opzioni sono 60 minuti, 30 minuti, 15 minuti, 5 minuti (impostazione di default), 1 minuto (unicamente in modalità foto istantanea). Utilizzare i tasti **SU/GIU** per selezionare le preferenze, quindi premere **OK** per salvare (Fase 7). Attenzione: per i video, "Interval" è indipendente dalla lunghezza del video, ma riguarda la frequenza di registrazione dei video e non la lunghezza di ciascuno
7. Segue un esempio di funzionamento della videocamera, in base alle impostazioni seguenti di Field Scan:



- **Field Scan:** On
  - **Field Scan A:**
  - **Start [Inizio]:** 6.00
  - **Stop [Fine]:** 8.00
  - **Field Scan B:**
  - **Start [Inizio]:** 17.30
  - **Stop [Fine]:** 19.00
  - **Interval [Intervallo]:** 15 min.
- Attenzione:** evitare eventuali sovrapposizioni di blocchi di registrazione A e B di Field Scan quando vengono impostati gli orari di inizio e fine; in tal modo si garantisce il corretto funzionamento del prodotto. Inoltre, se il parametro di menu "Camera Mode" è impostato sul funzionamento solo "Day" o solo "Night", esso avrà priorità sulle impostazioni di Field Scan. Impostare il parametro "Camera Mode" su "24 HR" se si impostano gli orari di inizio e/o di fine sia per il giorno che per la notte in Field Scan.

Tali impostazioni fanno sì che la videocamera catturi una foto (o video, laddove la videocamera sia impostata su tale modalità) una volta ogni 15 minuti, a partire dalle ore 6.00, fino a che il blocco di registrazione "A" di Field Scan non si arresta alle ore 8.00. In seguito, durante la giornata, la videocamera effettua una foto o un video ogni 15 minuti tra le 17.30 e le 19.00 (durante il blocco temporale "B" di Field Scan). Il giorno successivo, la telecamera effettua nuovamente una foto o un video una volta ogni 15 minuti tra le 6.00 e le 8.00 e tra le 17.30 e le 19. Non viene eseguita alcuna registrazione di Field Scan tra le 8.00 e le 17.30 o tra le 19 e le 6. Attenzione: la funzione di registrazione di Field Scan è indipendente dai normali eventi di innesco causati dalle attività degli animali; anche laddove non vi fossero animali che accedono alla zona di copertura del sensore IR, l'immagine o il videoclip verrebbero comunque catturati ogni 15 minuti durante il blocco temporale. Se un animale attiva la fotocamera tra gli intervalli di 15 minuti, verrà registrato.

*Attenzione: Le impostazioni con Field Scan di intervalli frequenti e/o periodi prolungati tra il tempo di inizio e di fine possono ridurre la durata della batteria.*

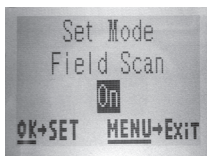

**[Fase 1]**-impostare la modalità Field Scan su "On"

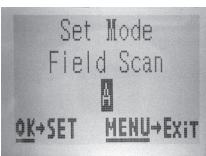

**[Fase 2]**-selezionare Field Scan "A" (premere OK)

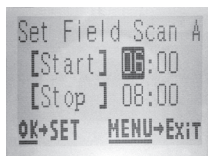

**[Fase 3]**-impostare inizio e fine "A" di Field Scan

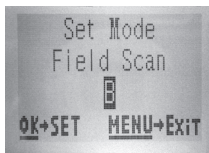

**[Fase 4]** (opzionale)- selezionare Field Scan "B" (premere OK)



**[Fase 5]** (opz.)-impostare inizio e fine "B" di Field Scan

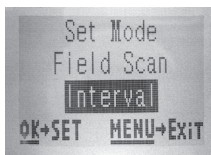

**[Fase 6]**-selezionare l'intervallo di Field Scan

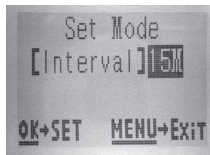

**[Fase 7]**-selezionare l'intervallo di Field Scan

### Le fasi 4 e 5 sono opzionali

*(unicamente necessarie per impostare una secondo blocco di registrazioni di Field Scan con diversi orari di inizio e fine).*

*Attenzione: la funzione Interval Setting imposta il tempo tra ciascuna immagine per entrambi i blocchi temporanei "A" e "B" di Field Scan.*

## Menu SETUP - Parametri ed elenco impostazioni con descrizioni

Parametro	Impostazioni (Grassetto=predefinita)	Descrizione
<b>Modalità ("Mode")</b>	"Camera", "Video" o "Hybrid"	Seleziona se catturate foto o filmati quando la telecamera viene attivata. La modalità Hybrid combina le funzionalità di fotocamera e videocamera, catturando sia fotografie che filmati video quando il dispositivo viene attivato.
<b>Dimensione dell'immagine ("Image Size")</b> <i>(influisce sulle fotografie solo nelle modalità Camera e Hybrid)</i>	<b>5M Pixel</b> , 8M Pixel, 3M Pixel	Seleziona la risoluzione delle foto da 3 a 8 megapixel. Maggiore risoluzione produce foto di migliore qualità, ma crea file più grandi che occupano maggior spazio di memoria nella scheda SD (si riempie più rapidamente). 5M è un buon compromesso fra qualità e dimensione di file.
<b>Formato immagine</b> <i>(riguarda unicamente le istantanee; il formato per il video dipende dalla dimensione del video)</i>	<b>Full Screen</b> , Wide Screen	Selezionare 4:3 (Fullscreen, come per le vecchie TV) oppure 16:9 (widescreen, come per le nuove TV a schermo piatto), "aspect ratio" per foto istantanee. Laddove si desidera visualizzare le foto su una TV o su un monitor di computer, è possibile impostare il formato corrispondente.

<b>Parametro</b>	<b>Impostazioni</b> (Grassetto=predefinita)	<b>Descrizione</b>
<b>Numeri di scatti ("Capture Number")</b> <i>(influisce sulle fotografie solo nelle modalità Camera e Hybrid)</i>	<b>1 foto, 2 foto, 3 foto</b>	Seleziona quante foto vengono prese in sequenza per ogni scatto in modalità Fotocamera. Tale impostazione riguarda anche le foto scattate in modalità Field Scan (ad esempio, per aprire due foto ogni 10 minuti). Fare riferimento al parametro "INTERVAL".

<b>Parametro</b>	<b>Impostazioni (Grassetto=predefinita)</b>	<b>Descrizione</b>
<b>Controllo LED</b> (Funzione multi-flash)	Basso, medio, <b>alto</b>	<p>Controlla il numero dei LED che si accendono quando vengono scattate le fotografie in condizioni di bassa illuminazione. Elevato = accensione di tutti i 33 LED; si tratta dell'impostazione predefinita. L'utente può impostare sui livelli medio o basso in caso di sovraesposizione della fotografia al flash o laddove la videocamera venga posizionata a distanze particolarmente ravvicinate rispetto al soggetto da fotografare. In generale, selezionare High se la maggior parte dei soggetti previsti saranno lontani oltre 9 metri dalla fotocamera, Medium per un intervallo compreso tra 4,5 e 9 metri, Low per soggetti fino a 4,5 metri. <i>Attenzione: in modalità video, si accendono 21 LED con le impostazioni alta e media (predefinita). In caso di sovraesposizione dei video, impostare sul livello basso.</i></p>

<b>Parametro</b>	<b>Impostazioni (Grassetto=predefinita)</b>	<b>Descrizione</b>
<b>Nome Camera</b>	(Immissione) <i>Cfr. "Utilizzo delle schermate di inserimento nel menu di setup"</i>	Consente all'utente di impostare un nome personalizzato per la videocamera. Funzione utile per finalità di identificazione in caso di impostazioni di diverse videocamere, in quanto ciascuna videocamera imprime il proprio nome su tutte le foto che cattura (ma non sui video).
<b>Dimensione video "Video Size"</b> <i>(influisce sui filmati video solo nelle modalità Video e Hybrid)</i>	<i>(Modelli 119676/119677):</i> 1280x720, <b>640x360</b> , 320x180  <i>(Modello 119678):</i> 1920x1080, <b>1280x720</b> , 640x360	Seleziona la risoluzione del filmato (in pixel per immagine). Maggiore risoluzione produce foto di migliore qualità, ma crea file più grandi che occupano maggior spazio di memoria nella scheda SD (si riempie più rapidamente). 640x360 è il video VGA in formato "grande schermo" 16:9. L'impostazione massima produce video in formato HD. Quando si utilizzano le impostazioni video 1280x720 o 1920x1080, si consiglia l'impiego di schede SD ad alta velocità (SanDisk®, Ultra®, Extreme® o simili).
<b>Lunghezza video "Video Length"</b> <i>(influisce sui filmati video solo nelle modalità Video e Hybrid)</i>	<b>10 sec</b> (secondi) predefinita, con possibile gamma da 60 sec a 5 sec	Imposta la lunghezza del filmato catturato. Le impostazioni iniziano con 10 secondi predefiniti quando il parametro è selezionato per primo. Dopo essere discesa a 5 sec, le impostazioni della lunghezza filmati ricomincia a 60 sec.

<b>Parametro</b>	<b>Impostazioni (Grassetto=predefinita)</b>	<b>Descrizione</b>
<b>Intervallo "Interval"</b>	<p><b>10 Sec</b> (secondi) predefiniti, con una gamma disponibile di impostazione da 60 min (minuti) a 1 Sec (secondi).</p> <p><i>(60 min-1 min sono impostati con incrementi di 1 min, 59 sec-1 sec sono impostati con incrementi di 1 sec)</i></p>	<p>Seleziona la durata di tempo che la fotocamera "aspetterà" prima di rispondere a qualunque attivazione aggiuntiva proveniente dal PIR dopo che un animale sia rilevato e rimanga nel campo del sensore. Durante questo intervallo la fotocamera non scatterà foto e filmati. Questo impedisce di saturare la scheda con troppe immagini ripetitive. Le impostazioni iniziano con 10 secondi predefiniti quando il parametro è selezionato per primo. Nota: dopo essere scese a "1 sec", le impostazioni ricominciano a "60 min".</p>

<b>Parametro</b>	<b>Impostazioni</b> (Grassetto=predefinita)	<b>Descrizione</b>
<b>Livello del sensore "Sensor Level"</b>	Basso, <b>Normale</b> , Alto, Auto	<p>Selezione della sensibilità del sensore PIR. L'impostazione "High" (alta) renderà la videocamera più sensibile all'infrarosso (heat) e più facilmente attivata dal movimento, mentre l'impostazione "Low" (bassa) la rende meno sensibile al calore e al movimento. L'impostazione High può essere utile quando la temperatura dell'ambiente è calda (rendendo più difficile per il sensore rilevare la presenza di animali), mentre l'impostazione Low è utile con il freddo se la videocamera viene attivata troppo spesso da qualsiasi elemento con temperatura più calda nell'ambiente circostante. "Normale" è per le condizioni di media o moderata. L'impostazione di default "Auto" permette alla fotocamera di determinare l'impostazione migliore in base alla sua temperatura di funzionamento corrente. Questo è un ambiente ideale se il tempo dovrebbe cambiare in modo significativo durante il periodo della fotocamera verranno utilizzati.</p>



<b>Parametro</b>	<b>Impostazioni (Grassetto=predefinita)</b>	<b>Descrizione</b>
<b>NV Shutter (otturatore per visione notturna)</b>	High, Medium, <b>Low</b>	Imposta la velocità dell'otturatore durante il funzionamento con visione notturna. L'impostazione High congela meglio il movimento, ma le foto possono risultare più scure. L'impostazione della velocità dell'otturatore Low produce foto più chiare, ma i movimenti più rapidi possono risultare sfocati. L'impostazione Medium è un buon compromesso.
<b>Camera Mode</b>	<b>24 Hrs</b> , Day, Night	Consente all'utente di limitare il funzionamento solo nell'intervallo di tempo del giorno o della notte, se desiderato. Un sensore del livello di luce ambientale determina automaticamente i momenti "Day" e "Night". Questa impostazione ha priorità su tutte le impostazioni di Field Scan.

<b>Parametro</b>	<b>Impostazioni</b> (Grassetto=predefinita)	<b>Descrizione</b>
<b>Formattare "Format"</b>	Esegui ( <i>Seguito da un addizionale No/Si on solo ai modelli con visore a colori</i> )	Cancella tutti i file archiviati su una scheda per prepararla al riutilizzo. Formattare sempre una scheda se è stata usata in precedenza su altri dispositivi. <b>Avvertenza! Assicurarsi prima di aver scaricato e fatto il backup di qualunque file si vuole conservare!</b> Premere <b>OK</b> per eseguire (poi selezionare Yes (Si) e premere ancora <b>OK</b> sui modelli con visore a colori ), premere <b>MENU</b> (o selezionare NO poi premere <b>OK</b> ) per uscire senza formattare.
<b>Stampare l'ora "Time Stamp"</b> ( <i>riguarda solo le foto</i> )	<b>Off (disattiva), On (attiva)</b>	Selezionare "On" (attiva) se si vuole che la data e l'ora (di cattura della foto) sia stampata su tutte le foto e video, selezionare "Off" (disattiva) in caso contrario. <b>Attenzione:</b> la temperatura attuale, la fase lunare, il nome della videocamera (impostata dall'utente) verranno altresì impresse sulle foto. Il modello 119678 imprime anche la pressione barometrica ( <i>solo sulle fotografie</i> ).

<b>Parametro</b>	<b>Impostazioni</b> (Grassetto=predefinita)	<b>Descrizione</b>
<b>Impostare orologio</b> <b>Impostare orologio "Set Clock"</b>	Impostare	Premere <b>OK</b> e usare i tasti <b>UP (SU)/DOWN (GIÙ)</b> (per modificare l'impostazione) e i tasti <b>LEFT (sinistra)/RIGHT (destra)</b> (per spostarsi al campo successivo) per impostare l'ora (solo formato 24 ore, "00"=mezzanotte, "12"=mezzogiorno) e i minuti, e poi (nella riga inferiore), l'anno, il mese e la data.

<b>Parametro</b>	<b>Impostazioni (Grassetto=predefinita)</b>	<b>Descrizione</b>
<b>Field Scan</b>	<p>On, <b>Off</b></p> <p><i>(Una volta selezionato On): "A" inizio/fine, "B" inizio/fine, intervallo</i></p>	<p>Attivazione/disattivazione della modalità di registrazione (intervallo temporale) di Field Scan. L'utente può impostare gli orari di inizio e fine per un massimo di due "blocchi" indipendenti di registrazioni Field Scan, nonché l'intervallo tra ciascuna foto/video. Al fine di garantire il posizionamento corretto, evitare di impostare tempi di inizio e fine sovrapposti per A e B di Field Scan. <b>NOTA:</b> Se il parametro "Camera Mode" è impostato sul funzionamento solo "Day" o solo "Night", esso avrà priorità sulle impostazioni di Field Scan. Impostare Camera Mode su "24 HR" se si impostano gli orari di inizio e/o di fine per Field Scan di giorno e notte. Leggere attentamente la sezione "Field Scan 2x..." del presente manuale per ulteriori istruzioni sull'impiego della presente funzione.</p>

<b>Parametro</b>	<b>Impostazioni (Grassetto=predefinita)</b>	<b>Descrizione</b>
<b>Immissione coordinate</b>	<p><b>Off (disattiva), On (attiva)</b></p> <p><i>Cfr. "Utilizzo delle schermate di inserimento nel menu di setup"</i></p>	<p>Consente all'utente di impostare le coordinate di latitudine e longitudine secondo la posizione della videocamera. Tali dati verranno inclusi nei file salvati sulla SD card della videocamera (laddove venga selezionato "On"). In tal modo è possibile visualizzare la posizione di ciascuna videocamera sotto forma di puntino sulle cartine di Google Earth in caso di consultazione di una cartella piena di foto provenienti da telecamere diverse, oppure utilizzando un altro software capace di sfruttare i "geotag" (Picasa, ecc).</p>
<b>Video Sound</b> <i>(solo per videoclip)</i>	<b>On, Off</b>	<p>Selezionare "On" per effettuare registrazioni video con il sonoro quando la videocamera è impostata in modalità video (le dimensioni del file salvato risulteranno leggermente superiori).</p>

<b>Parametro</b>	<b>Impostazioni (Grassetto=predefinita)</b>	<b>Descrizione</b>
<b>Impostazione predefinita "Default Set"</b>	Annulla, Esegui	Selezionare "Execute" (esegui) e premere <b>OK</b> per ripristinare tutti i parametri alle impostazioni predefinite di fabbrica. Se la fotocamera si comporta in modo non coerente e pensate di aver fatto una modifica accidentalmente (ma non siete sicuro quale), questa operazione reimposterà tutti i parametri sulle impostazioni di fabbrica o "generiche".

# UTILIZZO DELLE SCHERMATE DI INSERIMENTO NEL MENU DI SETUP

## Inserimento nome videocamera

Una volta selezionato il parametro Camera Name (l'unica impostazione è "Input"), premere **OK**. Laddove necessario, eliminare il nome precedente o di default premendo il tasto **DESTRO** fino a che il simbolo di backspace (←) (posizionato tra le lettere "A" e "B", e tra "j" e "k") non viene selezionato, quindi mantenere premuto **OK**. Selezionare ciascun carattere alfanumerico desiderato, utilizzando i tasti **SINISTRA/DESTRA**, quindi premere **OK** dopo ciascuno di essi per impostare. Una volta terminata la denominazione della videocamera, premere **MENU** per salvare il nome in memoria.

## Immissione coordinate

Una volta selezionato il parametro Coordinate Input, premere **UP** o **DOWN** per selezionare l'impostazione On, quindi premere **OK**. La latitudine e la longitudine di ciascuna località in cui è previsto il posizionamento della videocamera possono essere calcolate su vari siti, ad esempio: <http://itouchmap.com/latlong.html>. Inserire l'indirizzo di una strada nelle vicinanze, oppure solo il CAP, oppure utilizzare diversi tipi di cartine per stabilire la posizione approssimativa. Il formato da utilizzare per immettere le coordinate nella schermata del menu Trophy Cam HD è:

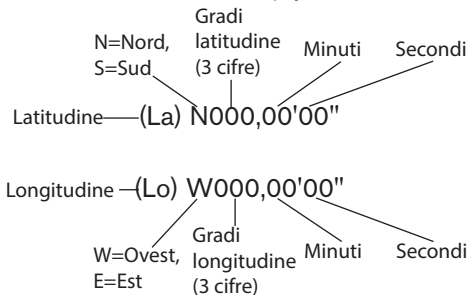

*Nota: È possibile che vengano visualizzate coordinate "negative" su latitudine o longitudine online, le quali indicano le latitudini meridionali e le longitudini occidentali. Le località di Stati Uniti e Canada presentano coordinate di latitudine nord (+) mentre coordinate di longitudine ovest (-).*

# MONTAGGIO E POSIZIONAMENTO DELLA TROPHY CAM HD

## Montaggio

Dopo aver impostato i parametri della fotocamera in base alle vostre preferenze a casa o nell'automobile, siete pronti a portarla fuori e posizionare l'interruttore di potenza su "ON". Quando si imposta la **Trophy Cam HD** per il gioco di esplorazione o per altre applicazioni esterne, si deve essere sicuri di posizionarla correttamente e con sicurezza. Noi raccomandiamo di montare la **Trophy Cam HD** su un robusto albero con un diametro di circa 6 pollici (15 cm). Per ottenere un'ottima qualità dell'immagine, l'albero dovrebbe essere a circa 16-17 piedi (5 metri) lontano dall'area da monitorare, con la fotocamera piazzata ad un'altezza di 5-6,5 piedi. (1,5~2 m). Inoltre, tenere a mente che si otterranno i migliori risultati di notte quando il soggetto si trova all'interno del campo ideale del flash, non più lontano di 60 piedi (19 m) e non più vicino di 10 piedi (3 m) dalla fotocamera.

Ci sono due modi di montare la **Trophy Cam HD**: usando la cinghia regolabile a rete o un attraverso un supporto quale staffa al treppiede.

**Uso della cinghia regolabile a rete:** La Fig. 5 illustra l'uso della cinghia a rete sulla **Trophy Cam HD**. Premere un'estremità della cinghia attraverso i due supporti sulla parte posteriore della **Trophy Cam HD**. Infilare una parte della fibbia di plastica su ciascuna estremità della cinghia. Allacciare con sicurezza la cinghia attorno al tronco dell'albero legando le estremità della fibbia dopo aver stretto la cinghia in modo da non lasciarla allentata.

Fig. 5: Attacco della cinghia





**Uso del treppiede:** La fotocamera è predisposta di un attacco sull'estremità inferiore per permettere il montaggio su treppiede o su altri dispositivi di montaggio con una filettatura da 1/4-20.

Per il montaggio di dispositivi accessori, è disponibile anche un'altra presa sul retro della fotocamera. Sono disponibili anche due accessori opzionali di montaggio, un involucro in metallo "sicuro per gli orsi" (n. 119657C per 119676/119677, n. 119658C per 119678) e una staffa deluxe per albero (n. 119652C che si adatta a tutti e tre i modelli delle fotocamere); consultare il rivenditore o il sito Web Bushnell per ulteriori dettagli.

*Nota: è anche disponibile una fonte di alimentazione supplementare a pannello solare (n. 119656C); visitare il sito [www.bushnell.com](http://www.bushnell.com) per ulteriori informazioni.*

## **Angolo di sensibilità e test della distanza**

Per testare se la **Trophy Cam HD** può effettivamente monitorare l'area scelta, si raccomanda questo test per controllare l'angolo di sensibilità e la distanza di monitoraggio della **Trophy Cam HD**. Per eseguire il test:

- Commutare la **Trophy Cam HD** sulla modalità **SETUP**.
- eseguire dei movimenti davanti alla fotocamera in diverse posizioni all'interno dell'area dove ci si aspetta si trovi il gioco o il soggetto. Provare diverse distanze ed angoli dalla fotocamera.
- Se il LED indicatore del movimento lampeggia significa che quella posizione può essere rilevata. Se non lampeggia, quella posizione è fuori dall'area di sensibilità.

Il risultato del test aiuterà a trovare la posizione migliore quando si monta e si punta la **Trophy Cam HD**. L'altezza dal terreno per il posizionamento dell'apparecchio dovrebbe variare con la dimensione dell'animale. In generale, è preferibile da 3 a 6 piedi (0,9-1,8 metri). Si possono evitare false attivazioni dovute ai disturbi di temperatura e di movimento di fronte alla fotocamera non puntando l'apparecchio ad una sorgente di calore o in vicinanza di rami di albero o fronde (specie nei giorni ventosi).

### **Commutare su ON la fotocamera**

Nella modalità **ON**, il LED indicatore di movimento (rosso) lampeggerà per circa 10 secondi. Questo lascia il tempo di chiudere e bloccare il coperchio frontale della **Trophy Cam HD** e poi andare via. Durante questo intervallo di tempo, il LED indicatore lampeggerà continuamente in rosso. Dopo che

si arresta il lampeggiamento, il PIR è attivo, ed ogni movimento che viene rilevato attiva la cattura di foto o video come programmato nel **SETUP Menu**. Assicurarsi di aver letto la descrizione del Capture Number (numero di scatti), della lunghezza del Video, dell'intervallo e dei parametri del livello del sensore. Notare che il PIR è fortemente sensibile alla temperatura ambiente. Maggiore è la differenza fra la temperatura ambiente e quella del soggetto, maggiore è la possibile distanza di sensibilità. La distanza di sensibilità media è di 45 ft (13,7 m).

*Prima di lasciare la fotocamera incustodita, controllare i seguenti elementi:*

- Le batterie o l'alimentazione sono inserite/collegate con la corretta polarità e il livello di potenza è sufficiente?
- la scheda SD ha spazio sufficiente e la sua protezione alla scrittura (blocco) è disattivato?
- il commutatore di potenza si trova nella posizione **ON**? (non lasciarlo in **SETUP**).

### **Informazioni sull'ARD (dispositivo antiriflesso)**

La griglia a filtro rimovibile (ARD) copre il flash a LED, in modo che i riflessi di luce provenienti dal pannello protettivo in vetro nero sulla matrice di LED siano fortemente ridotti. Questo aiuta ad evitare che gli animali (e i potenziali ladri) si accorgano della fotocamera. Se è più importante ottenere l'emissione massima di luce dal flash a LED che nascondere la fotocamera, è possibile rimuovere facilmente la griglia ARD inserendo un piccolo cacciavite, una chiave ecc. nella fessura nella parte inferiore centrale dell'ARD (sopra l'obiettivo della fotocamera) ed estraendola delicatamente dalla fotocamera (*vedere pag 174*).

## **RIPRODUZIONE/CANCELLAZIONE DELLE FOTO E DI FILMATI**

Dopo aver installato, montato e attivata la **Trophy Cam HD**, di desidera naturalmente ritornare in seguito e vedere le immagini catturate. Ci sono diversi modi per fare questo.

### **Rivedere le immagini direttamente dalla scheda SD**

Questo è il metodo più comune per visualizzare le immagini. Poiché smontare

la fotocamera e collegarla al computer non è molto comodo, è più facile togliere la scheda. Togliendo la scheda SD (scambiandola con una nuova scheda se si preferisce) e portandola a casa per vedere le immagini usando un lettore di schede SD (*fornito dall'utilizzatore*) collegato al computer (alcuni computer e TV hanno uno slot incorporato per le schede SD), si può lasciare la fotocamera pronta per riprendere nuove immagini. Una volta collegato, il lettore di schede funziona allo stesso modo descritto di seguito; leggere quella sezione se c'è qualche problema di trovare i file.

## **Rivedere le immagini collegando la fotocamera a un computer**

Si può sempre smontare l'intera fotocamera dall'albero e collegare la porta USB ad un computer; essa sarà riconosciuta come un "disco rimovibile", senza bisogno di installare alcun driver o software. Quando si usa un PC (o Mac\*) per vedere le foto (o i filmati), collegare prima l'apparecchio al computer con il cavo USB fornito. Poi usare un programma di visualizzazione immagini compreso quello incluso nel sistema operativo del PC per vedere le immagini salvate nella cartella \DCIM\100EK113 della scheda SD (*ogni 1000 immagini viene creata una nuova cartella*). Ciascuna nuova immagine o video sarà numerato sequenzialmente nell'ordine di tempo in cui è stato catturato. Ad esempio, vengono visualizzati nomi di file quali "EK0001.JPG" o "EK0001.avi", ecc. In base all'estensione del formato è possibile desumere se si tratta di una foto (con estensione .jpg) o di un video (con estensione .avi).

*\*I file video ".avi" possono richiedere un software addizionale per la visualizzazione con il Mac.*

La **Trophy Cam HD** supporta 3 generi di formati per il file system, FAT12, FAT16, e FAT32. Il valore predefinito è FAT16 per salvare foto e video. Ecco alcune note relative:

- Non è necessario preoccuparsi del formato del file system della **Trophy Cam HD** a meno che l'apparecchio non presenti problemi di lettura della scheda SD. Se questo accade, formattare la scheda SD con la **Trophy Cam HD** o prima nel computer e poi inserire la scheda nella **Trophy Cam HD** e provare ancora.
- Il formato predefinito del file system della **Trophy Cam HD** è FAT16, che possono leggere la maggior parte dei computer. Se si formatta una scheda SD per la **Trophy Cam HD** nel computer, si deve scegliere il file system formato FAT16. Si raccomanda normalmente il formato

FAT16 a meno di possedere un visualizzatore di immagini in formato FAT12 o FAT32.

## **Eliminare foto e video**

Si possono anche cancellare tutti i file dalla scheda usando il parametro *Format* (*Formattare*, pg. 194).

## **SCARICO DELLE FOTO E DEI VIDEO**

Per scaricare foto e video su un PC o Mac, assicurarsi che il commutatore della **Trophy Cam HD** sia nella posizione **OFF**. Collegare il cavo in dotazione alla porta USB, della fotocamera, quindi direttamente a una porta USB principale del computer; non usare le porte USB sul pannello frontale o sulla tastiera, né su “hubs” non alimentati. La **Trophy Cam HD** sarà riconosciuta come un dispositivo standard di memoria di massa USB (questo richiederà qualche secondo al primocollegamento). Se si vuole lasciare la fotocamera nel bosco e togliere la scheda SD, un lettore di schede SD funziona nello stesso descritto in questa sezione quando la scheda è inserita nel lettore collegato a un computer.

Con Windows XP o versione successiva, basta usare le opzioni visualizzate nella finestra pop-up per copiare, vedere o stampare le foto.

Su tutti i Windows OS, la **Trophy Cam HD** sarà indicata come un “Disco rimovibile” se si apre una finestra “Mio computer” (sui Mac, apparirà una icona sul desktop). I file foto della **Trophy Cam HD** sono nominati “PICT0001.JPG” ecc, e si trovano nella cartella “DCIM\100EK113” su questo “disco rimovibile”. I file video hanno l'estensione “.AVI”. Potete copiare le foto/video sul vostro disco rigido, proprio come qualsiasi altro file; è sufficiente copiare/incollare o trascinare i nomi dei file o le icone sul disco rigido o sul desktop.

Dopo aver copiato le foto sul disco rigido, si potrà scollegare la fotocamera. (Nei computer Mac, trascinare nel cestino il “disco” che è apparso sul desktop quando è stata collegata la fotocamera, per “espellerlo” prima di scollegare.) I file standard .jpg della **Trophy Cam HD** possono essere visti

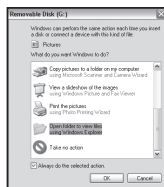

e modificati con qualche software adatto. I file video .avi possono essere visualizzati con Windows Media Player (versione 7 o successivi) e con altri programmi di visualizzazione video che possono essere forniti con il computer, o disponibili online.

*\* I file video “.avi” possono richiedere un software addizionale per essere visualizzati con il Mac.*

## LOCALIZZAZIONE GUASTI E FAQ

### La videocamera scatta continuamente fotografie senza alcun soggetto

La videocamera presenta il cosiddetto "falso attivatore": il sensore PIR ritiene che vi sia movimento e calore davanti alle lenti della videocamera pur in assenza di alcun soggetto nell'immagine. I "falsi attivatori" sono la conseguenza del posizionamento della videocamera in un ambiente in cui avvengono movimenti provocati dai rami degli alberi che creano movimento davanti alla videocamera oppure in un'area caratterizzata da forte calore nella zona del primo piano dove qualsiasi movimento del vento potrebbe attivare la videocamera. Il posizionamento della videocamera sull'acqua è un'altra possibile causa di tale problema. Come porre rimedio a tale situazione:

1. Provare a spostare la videocamera in un'area in cui non sussistono tali problematiche oppure provare a modificare il livello del sensore nel menu delle impostazioni.
2. Laddove la videocamera continui a scattare foto in assenza di soggetti, provare a posizionare la videocamera in un ambiente interno e puntarla verso un'area in cui non vi è movimento.
3. Laddove il problema persista, è probabile che siano presenti anomalie a livello delle componenti elettroniche della videocamera. In tal caso, rivolgersi al servizio assistenza clienti per inviare la videocamera in riparazione.

### La durata della batteria è minore di quanto previsto

1. La durata della batteria varierà in funzione della temperatura operativa e dal numero di immagini riprese. Solitamente, la **Trophy Cam HD** potrà scattare diverse migliaia di immagini prima dell'esaurimento delle batterie.
2. Controllare se sono state usate batterie alcaline o a Litio nuove. La **Al fine di garantire la durata massima della batteria nella presente Trophy Cam HD, Bushnell raccomanda l'impiego di un set completo di batterie Energizer® al litio tipo AA.**

3. Assicurarci che l'interruttore di potenza sia nella posizione "On" e che la fotocamera non sia lasciata in modalità "Setup" durante l'attività.
4. Assicurarci di usare una scheda SD di buona qualità nella fotocamera. **Bushnell raccomanda schede del marchio SanDisk® fino a 32 GB.** La nostra esperienza indica che la scarsa qualità delle schede SD possono talvolta ridurre la vita delle batterie della **Trophy Cam HD**.

## **La fotocamera non riprende più immagini o non li riprende affatto**

1. Assicurarci che la scheda SD non sia piena. Se la scheda è piena, la fotocamera non riprenderà più immagini.
2. Assicurarci che le batterie AA alcaline o al Litio siano nuove. *Vedere la nota circa la vita ridotta delle batterie.*
3. Assicurarci che il commutatore di potenza si trovi nella posizione "On", non in modalità "Off" o "Setup".
4. Assicurarci di usare una scheda SD di buona qualità. **La Bushnell raccomanda schede SD SanDisk® fino a 32 GB.**
5. Se la scheda SD ha l'interruttore di protezione alla scrittura in posizione di blocco, la fotocamera non riprenderà immagini.
6. Se si usa una scheda SD in un altro dispositivo prima di inserirla nella **Trophy Cam HD**, si può formattare la scheda usando il parametro "Format" in modalità Setup (assicurarci di aver prima eseguito il backup di qualunque file importante, poiché la formattazione cancella tutti i file della scheda). In alcuni casi, altri dispositivi possono modificare la formattazione della scheda SD per cui essa non lavorerà correttamente con la **Trophy Cam HD**.

## **La fotocamera non si accende**

1. Assicurarci di aver installato almeno 4 batterie (il numero minimo richiesto) nel comparto batterie, iniziando dall'alto, riempiendo gli spazi da 1 a 4 senza intervallo fra le batterie. **Bushnell raccomanda altresì l'impiego di un set completo di batterie Energizer® al litio tipo AA con la Trophy Cam HD (capacità max. per il modello dell'utente).**
2. Assicurarci che le batterie siano installate correttamente, osservando la giusta polarità. Posizionare sempre l'estremità piatta negativa di ciascuna pila in contatto con il lato a molla del suo slot.

3. Dopo aver spostato il commutatore da **"Off"** a **"Setup"** o a **"On"**, assicurarsi che il commutatore sia posizionato correttamente (evitare posizioni "fra" due modi).
4. Non spostare direttamente il commutatore da **"On"** a **"Setup"**; spostare sempre il commutatore prima su **"Off"** e poi su **"Setup"**.

## **Problemi con la qualità delle foto e/o dei filmati**

### *1. Le foto e i video notturni appaiono troppo scuri*

- a.** Controllare l'icona della batteria per vedere se la batteria funziona a piena potenza. Il flash finirà di funzionare in prossimità della fine della batteria.
- b.** Si otterranno migliori risultati quando il soggetto si trova all'interno del campo ideale di azione del flash, non oltre 19 m dalla videocamera.
- c.** Notare che quando il parametro "numeri di scatti" ("CAPTURE NUMBER") è impostato più alto di "1 foto", o con impostazioni di Intervallo molto breve, alcune immagini possono apparire più buie di altre a causa della rapida risposta e della rapida riattivazione della fotocamera, che permette minor tempo al flash per ricaricarsi completamente prima di accendersi nuovamente.
- d.** Accertarsi che "LED Control" nel menu Setup sia impostato su "High" per garantire il massimo risultato. È possibile anche provare l'impostazione "Low" per "NV Shutter" nel menu (velocità otturatore lenta = immagini più luminose, con il rischio di aumentare le zone sfocate se il soggetto si muove rapidamente).
- e.** Lo schermo ARD (dispositivo antiriflesso) può essere rimosso per aumentare al massimo l'emissione del flash. Vedere *pagina 205* per maggiori dettagli.

### *2. Le foto e i video diurni appaiono troppo scuri*

Assicurarsi che la fotocamera non sia puntata verso il sole o altre sorgenti di luce durante il giorno, perchè questo può causare l'autoesposizione e produrre immagini più scure.

### *3. Le foto o i video notturni appaiono troppo luminosi*

Laddove il soggetto risulti troppo vicino alla videocamera (meno di 3 metri), modificare il parametro di controllo LED all'interno del



menu setup su "Medium" oppure "Low".

*4. Le foto e i video diurni appaiono troppo luminosi*

Assicurarsi che la fotocamera non sia puntata verso il sole o verso altre sorgenti di luce durante il giorno.

*5. Foto con soggetto rigato*

**a.** In alcuni casi con condizioni di luce bassa e soggetti che si muovono velocemente, la risoluzione di 5 MP od 8 MP possono non rispondere bene come l'impostazione di 3 MP.

**b.** Se si hanno immagini multiple dove i soggetti che si muovono velocemente producono righe nelle foto, provare l'impostazione di 3 MP.

**c.** Impostare "NV Shutter" su "High" per ridurre al minimo la sfocatura del movimento.

*6. Dominante cromatico rosso , verde o blu*

**a.** Sotto certe condizioni di luminosità, il sensore si può confondere dando luogo a immagini povere di colore.

**b.** Se questo si vede in un modo evidente, allora il sensore va controllato. Contattare il servizio assistenza della Bushnell.

*7. Filmati troppo brevi: registrazione non corrispondente all'impostazione*

**a.** Assicurarsi che la scheda SD non sia piena.

**b.** Assicurarsi che le batterie siano in buone condizioni di carica. Verso la fine della carica delle batterie, la fotocamera sceglie registrazioni più brevi per i filmati in modo da risparmiare energia.

## **Sulle immagini non compaiono la data e l'ora**

Assicurarsi che il parametro "Time Stamp" sia impostato su "On".

## **Le foto non catturano soggetti interessanti**

1. Controllare l'impostazione del parametro "Sensor Level" (sensibilità del sensore PIR). In caso di temperature elevate, impostare il livello del sensore su "High", mentre in caso di temperature invernali rigide impostare il sensore su "Low". In caso di tempo variabile, utilizzare "Auto".

2. Provare a installare la fotocamera in un'area dove non esistono fonti di calore nella linea di azione della fotocamera.

3. In alcuni casi, disponendo la fotocamera vicino all'acqua si potranno avere immagini prive di soggetto. Provare a puntare la fotocamera verso il terreno.
4. Evitare di montare la telecamera su piccoli alberi che si possono muovere sotto l'azione di venti forti.
5. Rimuovere ogni ramo che si trova proprio di fronte all'obiettivo.

## **Il LED del sensore PIR lampeggia/non lampeggia**

1. Quando la telecamera è in modalità "Setup", un LED speciale sulla parte anteriore della telecamera lampeggerà quando rileva un movimento. Questo serve solo per scopi di installazione e aiuterà l'utilizzatore a puntare la telecamera.
2. Durante l'uso, il LED non lampeggerà quando la telecamera riprende un'immagine. Questo serve per tenere la fotocamera nascosta dal gioco.

## **Lo schermo LCD si accende ma non trasmette alcun testo.**

1. *Lo schermo LCD è attivo ma nessun testo appare.*
  - a. Dopo aver spostato il commutatore da "Off" a "Setup" od "On", assicurarsi che il commutatore sia correttamente in posizione e nella modalità corretta (evitare di posizionarlo "fra" due modalità).
  - b. Non spostare il commutatore direttamente da "On" a "Setup"; spostarlo sempre prima su "Off" e poi su "Setup".
2. *Lo schermo LCD indica una leggera linea nera dopo il passaggio da "Setup" a "On".*

L'LCD si spegnerà quando si fa scorrere il commutatore sulla posizione "On". In alcuni casi, questa linea nera apparirà e sbiadirà in circa 1 secondo. Questo è normale e la fotocamera funzionerà regolarmente.
3. *Lo schermo si accende e poi si spegne*

Assicurarsi di aver installato correttamente la scheda SD.

## **La fotocamera non conserva le impostazioni**

Assicurarsi di aver salvato le modifiche delle impostazioni dei parametri fatte in modalità Setup, premendo "OK" dopo aver modificato l'impostazione. Se non si salva la nuova impostazione dopo averla modificata, la fotocamera continuerà ad usare l'impostazione originaria predefinita per quel parametro.

## **Presenza di umidità o insetti nella videocamera**

1. Per garantire di tenere umidità o pioggia lontano dalla videocamera, posizionare in modo saldo la spina CC In.
2. Gli insetti possono essere attratti da vibrazioni elettroniche a basso livello e entrare nei fori tra la parte interna ed esterna della videocamera. Verificare che la spina CC In sia attaccata in modo saldo.

## **Problemi di funzionamento di Field Scan (Time Lapse)**

1. Verificare che gli orari di inizio e fine "A" e "B" di Field Scan non siano sovrapposti (ad esempio, non impostare l'orario di inizio di "B" sulle ore 8, laddove l'orario di fine di "A" sia impostato sulle ore 10).
2. In caso di impiego di Field Scan in modalità video, l'intervallo temporale minimo disponibile è pari a 5 minuti; in tal modo si evita il potenziale surriscaldamento delle batterie e delle componenti elettroniche con conseguenti possibili malfunzionamenti o danni alla videocamera. In modalità foto istantanea, è possibile impostare l'intervallo a 1 minuto.

**Evitare di utilizzare insieme batterie vecchie e nuove.  
Evitare di utilizzare insieme diversi tipi di batterie;  
TUTTE le batterie devono essere alcaline o al litio.  
Le batterie ricaricabili sono sconsigliate.**

## SPECIFICHE TECNICHE

Massima dimensione in Pixel	3264x2448 (8MP)
Obiettivo	F=3,1; FOV=42°; Auto IR-Cut-Remove (di notte)
Campo del flash IR	Selezionabile (Low/Med/High), fino a 19 metri su High
Schermo display	Display B&W : 24x32 mm(1,5 pollici)
Scheda di memoria	Scheda SD o SDHC, Capacità massima 32 GB
RAM Interna	32 MB
Dimensione immagine	8MP = 3264x2448; 5MP = 2592x1944; 3MP = 1920x1440
Dimensione Video	1280x720, 640x360, 320x180 (119676/119677) or 1920x1080, 1280x720, 640x360 (119678) pixels per frame at 20-30 fps (giorno) / 15-20 fps (notte)
Sensibilità PIR	PIR con 4 impostazioni di sensibilità: Basso/normale/ alto/automatico
Funzionamento	Selezionabile dall'utente: 24 Hour, solo Day o solo Night (in base al livello di luce ambientale)
Tempo di risposta	0,2 sec
Intervallo di attivazione	1 sec. - 60 min. programmabile
Numero di scatti	1-3 programmabile
Lunghezza video	5-60 sec. programmabile
Alimentazione	8 (119676/119677) o 12 (119678) AA raccomandate, 4xAA come alimentazione di emergenza
Corrente di attesa	< 0,25mA (<7mAh/giorno)
Consumo di potenza	250 mA (+1300 mA quando il LED IR è acceso)
Velocità otturatore per visione notturna	Selezionabile dall'utente (High/Med/Low), influisce solo su foto e video catturati di notte (NV, visione notturna).
Interfaccia	USB; Presa per scheda SD; CC eesterna (>7.5v)
Sicurezza	Cinghia; attacco ¼-20
Temperatura operativa	-20 - 60°C (Temperatura di stoccaggio: -30 - 70°C)
Umidità operativa	5% - 90%

## GARANZIA LIMITATA DI UNO ANNO

Questo prodotto Bushnell è garantito esente da difetti del materiale e di fabbricazione per uno anno a decorrere dalla data di acquisto. In caso di difetto durante il periodo di garanzia, a nostra discrezione ripareremo o sostituiremo il prodotto purché sia restituito franco destinatario. Sono esclusi dalla garanzia eventuali danni causati da abuso, maneggiamento improprio, installazione o manutenzione eseguiti da persone non autorizzate dal servizio di assistenza Bushnell.

A un prodotto restituito e coperto da questa garanzia occorre allegare quanto segue:

- 1) Assegno/ordine di pagamento per l'importo di \$10.00 per coprire i costi di spedizione.
- 2) Nome e indirizzo da utilizzare per la restituzione del prodotto.
- 3) Una spiegazione del difetto.
- 4) Prova dello scontrino riportante la data di acquisto.
- 5) Il Prodotto deve essere imballato in una scatola robusta, per prevenire danni durante il trasporto, e va spedito franco destinatario a uno dei seguenti indirizzi:

Recapito negli STATI UNITI:

Bushnell Outdoor Products  
Attn.: Repairs  
9200 Cody  
Overland Park, Kansas 66214

Recapito in CANADA:

Bushnell Outdoor Products  
Attn.: Repairs  
140 Great Gulf Drive, Unit # B  
Vaughan, Ontario L4K 5W5

Per prodotti acquistati fuori dagli Stati Uniti o dal Canada, rivolgersi al rivenditore per le clausole pertinenti della garanzia. In Europa si può anche contattare la Bushnell al seguente recapito:

Bushnell Germany GmbH  
European Service Centre  
Mathias-Brüggen-Str. 80  
D-50827 Köln  
GERMANY  
Tel: +49 221 995568-0  
Fax: +49 221 995568-20

Questa garanzia dà specifici diritti legali.  
Eventuali altri diritti variano da una nazione all'altra.

©2014 Bushnell Outdoor Products

*Le indicazioni ed il design sono soggetti a modifiche senza alcun preavviso  
Le indicazioni ed il design obbligo da parte del produttore.*

## Smaltimento di apparecchiature elettriche ed elettroniche

*(Vigente presso i Paesi UE e altri Paesi europei  
con sistemi di raccolta differenziata dei rifiuti)*

Il presente apparecchio componenti elettriche e/o elettroniche e non può pertanto essere smaltito come rifiuto domestico ordinario. Al contrario, dovrebbe essere smaltito presso punti di raccolta destinati al riciclaggio, in base alle istruzioni delle amministrazioni locali. Tale operazione non prevede alcun costo per l'utente.

Qualora l'apparecchio dovesse contenere batterie (ricaricabili) sostituibili, anche queste devono essere prima rimosse e, laddove previsto, smaltite in conformità alle normative specifiche (cfr. altresì i commenti specifici nelle presenti istruzioni sull'unità).

Per ulteriori informazioni su questa tematica, rivolgersi all'amministrazione locale, all'azienda incaricata della raccolta dei rifiuti o alla rivendita presso cui è stato acquistato l'apparecchio.

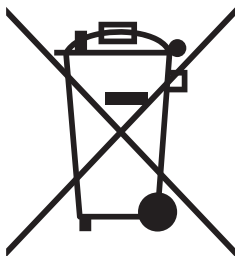





For further questions or additional information  
please contact:

Bushnell Outdoor Products  
9200 Cody, Overland Park, Kansas 66214  
(800) 423-3537 · [www.bushnell.com](http://www.bushnell.com)

©2014 Bushnell Outdoor Products